

1. USO	
1.1. original	habitação
1.2. actual	armazém
2. TIPOLOGIA	
civil	
3. NÚMERO DE PISOS	
2	
4. ÁREA	
4.1. de implantação	32,81 m ²
4.2. útil	20,48 m ²
5. ANO DE CONSTRUÇÃO	



Perspectiva

6. TOPOGRAFIA	<input checked="" type="checkbox"/> 6.1. plano	<input type="checkbox"/> 6.2. acidentado	<input type="checkbox"/> 6.3. declive
8. ENSOLAÇÃO	<input checked="" type="checkbox"/> 8.1. boa	<input type="checkbox"/> 8.2. razoável	<input type="checkbox"/> 8.3. má
			<input type="checkbox"/> 8.4. insalubre

9. BREVE DESCRIÇÃO ARQUITECTÓNICA

É a primeira construção que se avista na chegada à aldeia. Aparentemente a construção foi inicialmente constituída por dois pisos, que segundo a constituição típica da região na altura, no primeiro se situaria a zona da habitação, e no piso ao nível do rés do chão se encontraria o abrigo dos animais domésticos. Recentemente a construção foi alvo de reparações: a cobertura foi reconstruída, assim como parte da fachada Norte. Na fachada Sul foi fechado um vão, originalmente aberto. A entrada no piso inferior foi também reparada. A construção encontra-se fechada, pelo que ainda é de utilidade do seu proprietário.

10. PAREDES	10.1. Estrutura	pedra de xisto
	10.2. Revestimento	-
11. COBERTURA	11.1. Estrutura	Madeira
	11.2. Revestimento	Telha cerâmica

12. ABERTURAS E ELEMENTOS INTEGRADOS	
12.1 Janelas	É visível o vão de uma janela, com caixilharia rudimentar de madeira.
12.2 Portas	É visível o vão reparado de uma porta, com caixilharia de madeira rudimentar.
12.3 Elementos integrados	-

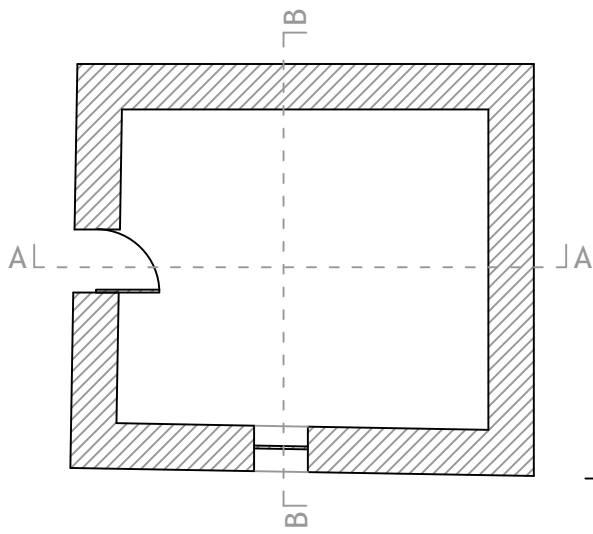

Planta

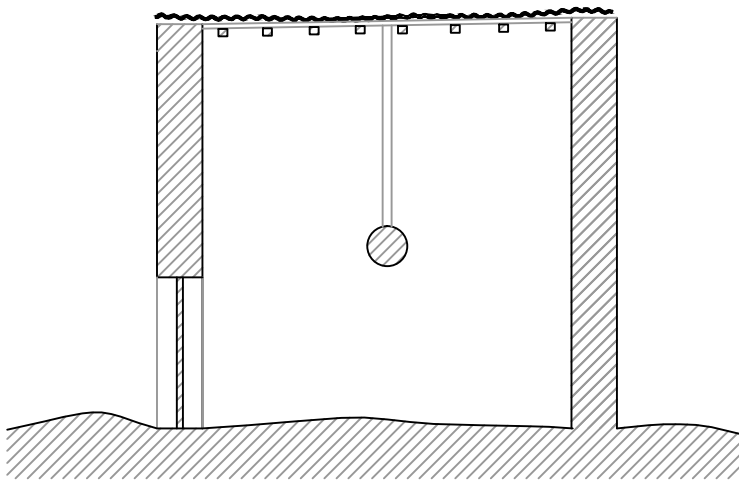



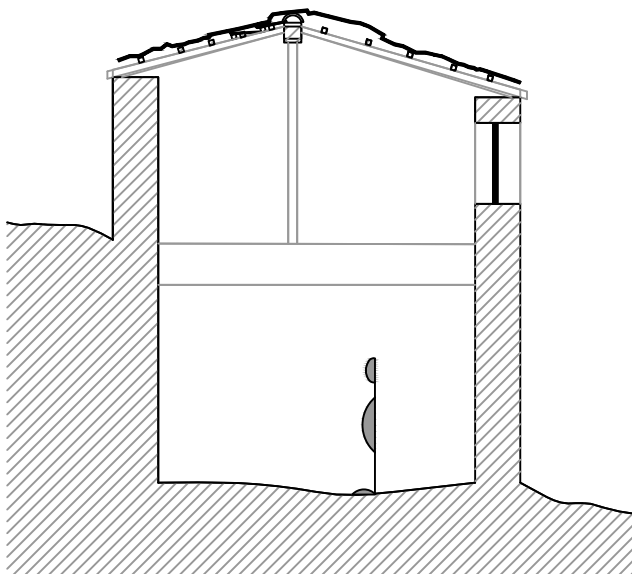

Corte AA

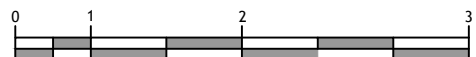

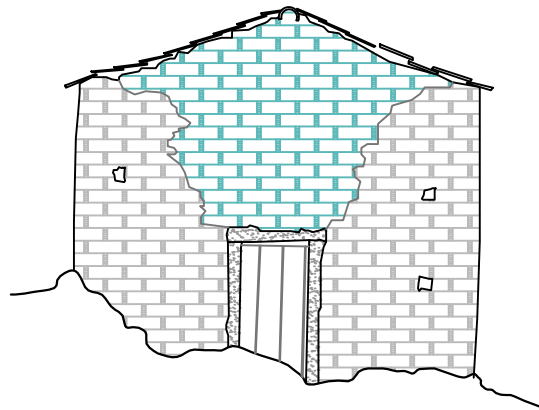
Corte BB





-  Cimento
-  Pedra de Xisto - Reparações
-  Pedra de Xisto

Alçado Norte

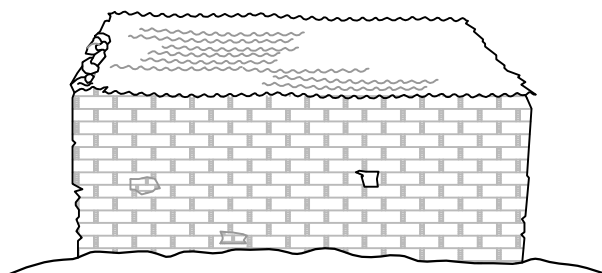

-  Pedra de Xisto

Alçado Este

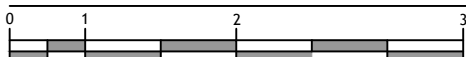





Perspectiva do Alçado Norte

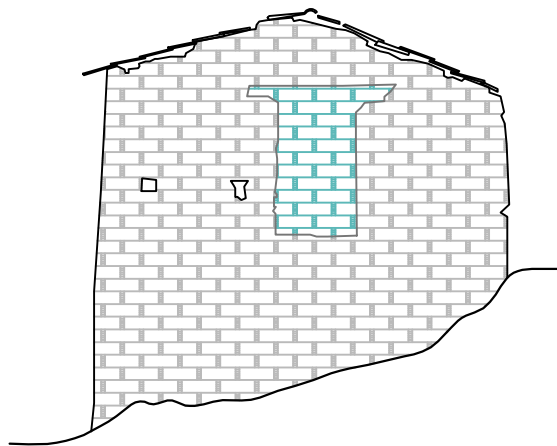

Perspectiva do Alçado Este



 Pedra de Xisto - Reparações

 Pedra de Xisto

Alçado Sul

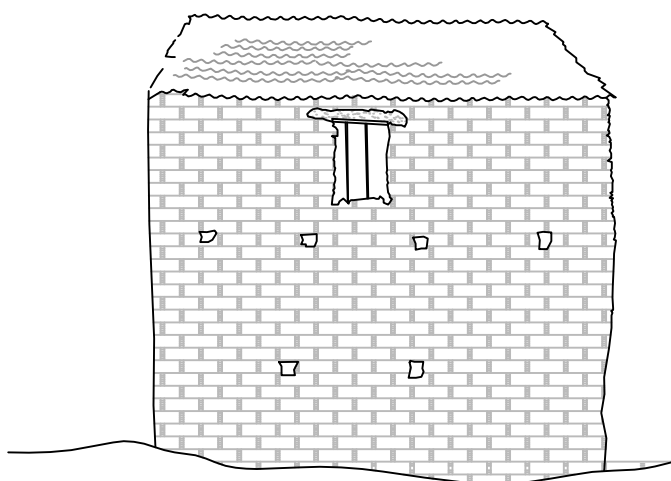

 Pedra de Xisto

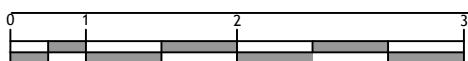

Alçado Oeste



Perspectiva do Alçado Sul



Perspectiva do Alçado Oeste



Perspectiva do Alçado Sul



Perspectiva do Alçado Oeste

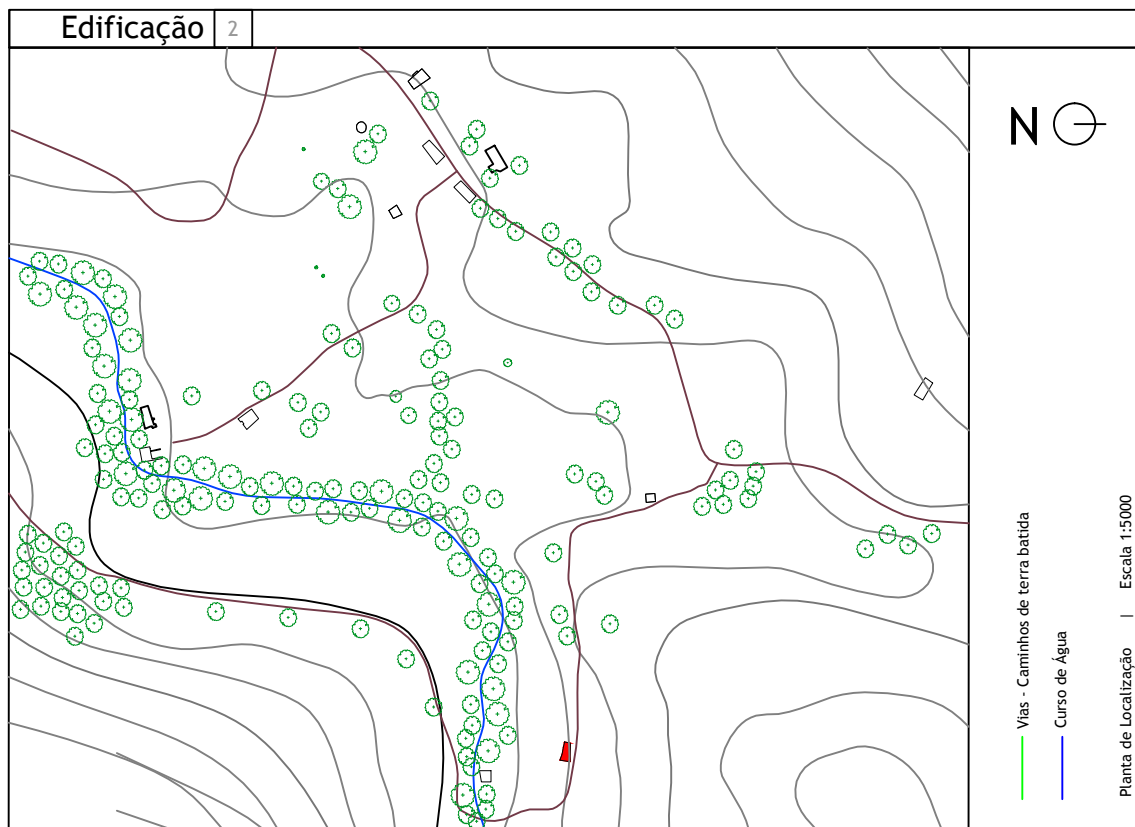

1. USO	
1.1. original	habitação/forno
1.2. actual	devoluto
2. TIPOLOGIA	
civil	
3. NÚMERO DE PISOS	
2	
4. ÁREA	
4.1. de implantação	68,76 m ²
4.2. útil	48,34 m ²
5. ANO DE CONSTRUÇÃO	



Perspectiva

6. TOPOGRAFIA	6.1. plano	<input checked="" type="checkbox"/> 6.2. acidentado	6.3. declive
8. ENSOLAÇÃO	<input checked="" type="checkbox"/> 8.1. boa	8.2. razoável	8.3. má
			8.4. insalubre

9. BREVE DESCRIÇÃO ARQUITECTÓNICA

Esta edificação encontra-se dividida em duas zonas, uma delas directamente ligada ao forno. A segunda zona tem acesso tanto pela fachada Norte como pela Sul. Parte da estrutura da ruína está assente numa rocha de grandes dimensões, que já se encontraria no local antes da construção. Observando a disposição das rochas maiores ao longo do declive onde a construção se insere, pode-se encontrar vestígios da existência de umas escadas do lado Este da construção com acesso directo ao moinho.

Não se encontram sinais de reparação ou reconstrução.

10. PAREDES	10.1. Estrutura	pedra de xisto
	10.2. Revestimento	cal
11. COBERTURA	11.1. Estrutura	-
	11.2. Revestimento	-
12. ABERTURAS E ELEMENTOS INTEGRADOS		
12.1 Janelas	-	
12.2 Portas	São visíveis os vão de três portas, sem caixilharias.	
12.3 Elementos integrados	Esta construção alberga um forno tradicional de dimensões médias, bastante degradado, construído em pedra e argila.	

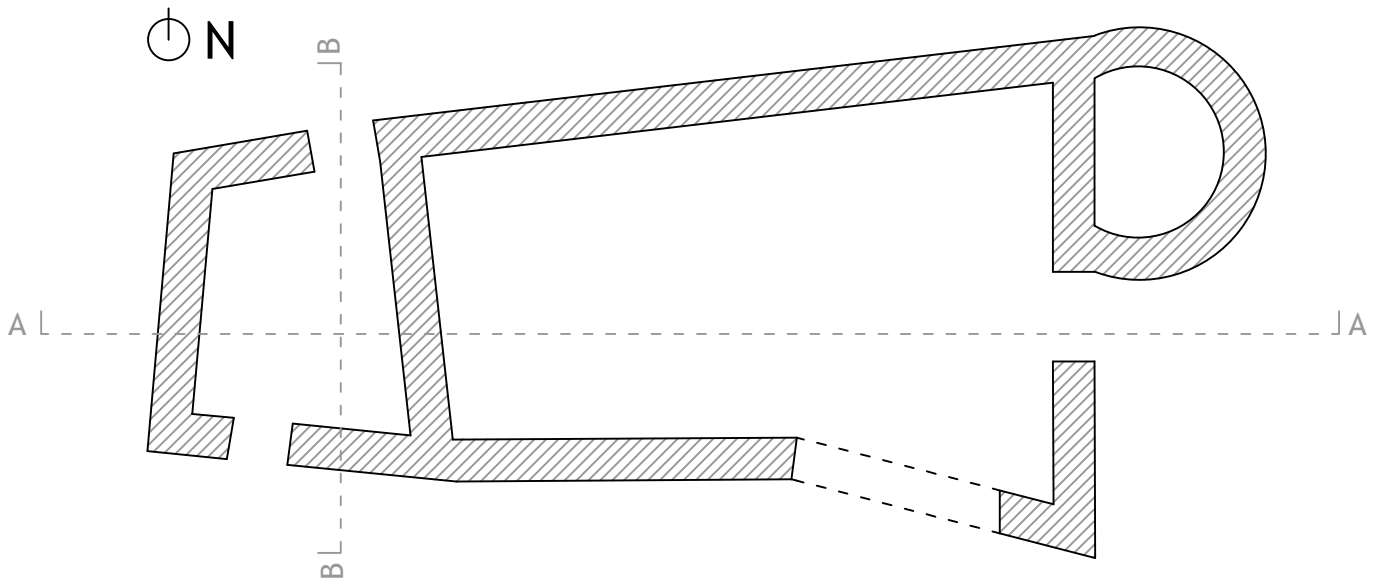

Planta

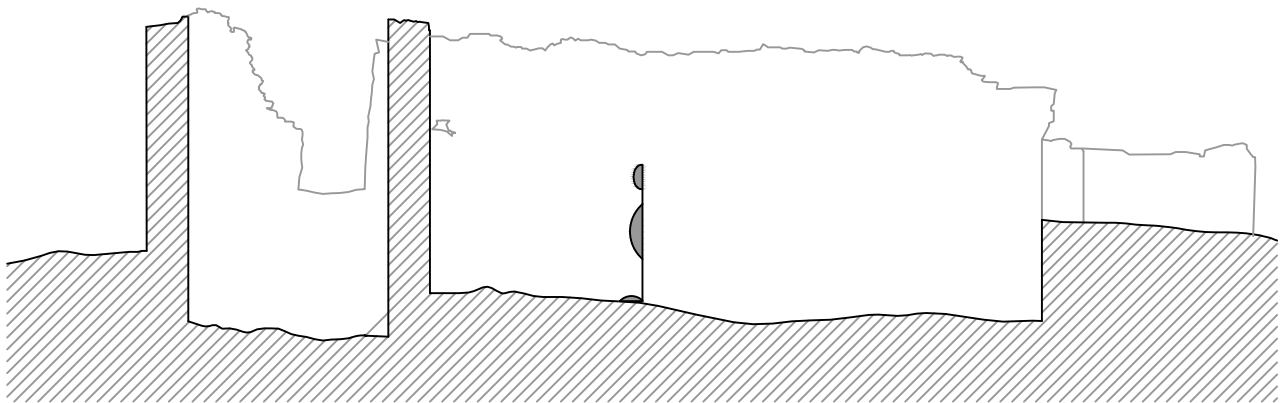

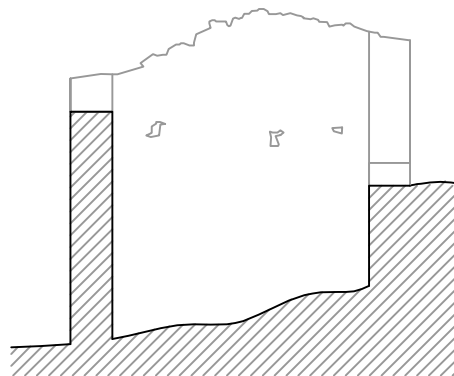

Corte AA

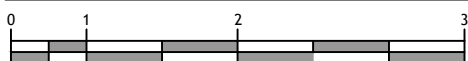

Corte BB

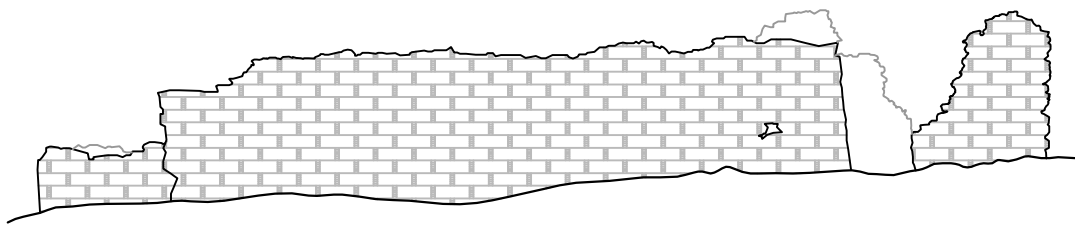



 Pedra de Xisto

Alçado Norte

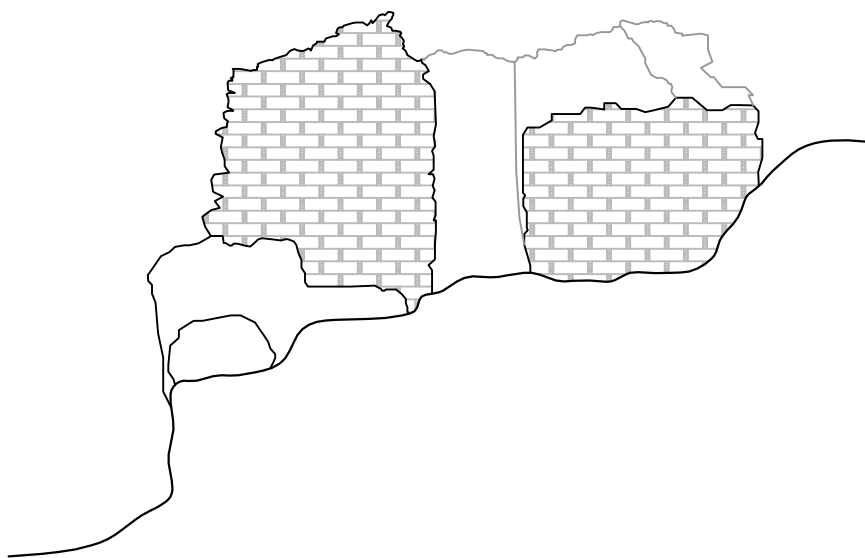

 Pedra de Xisto

Alçado Este







Perspectiva do Alçado Este



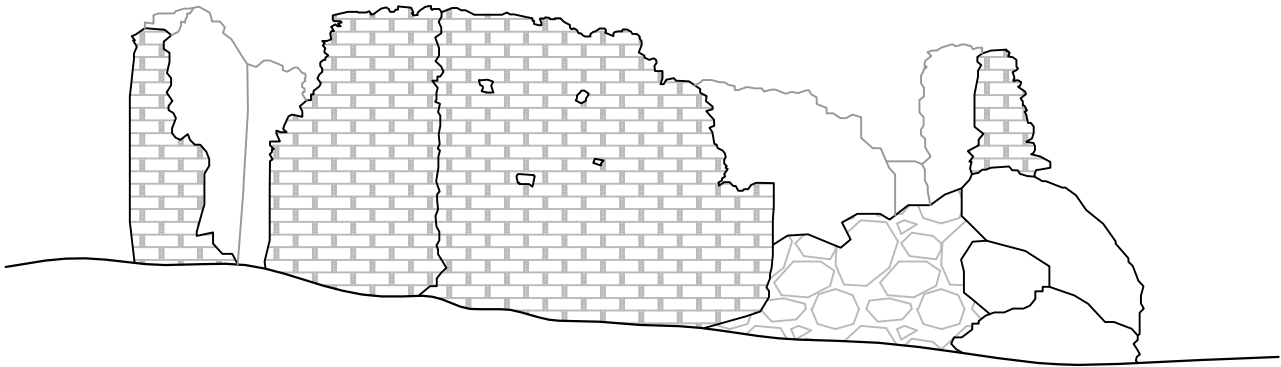

Perspectiva do Alçado Este

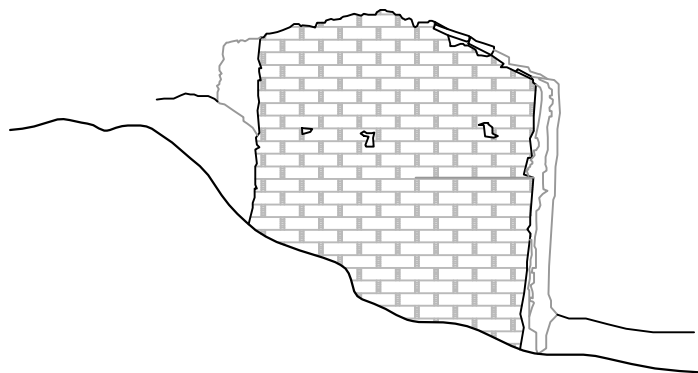

 Pedra de Xisto

Alçado Sul



 Pedra de Xisto

Alçado Oeste

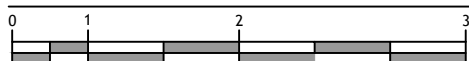

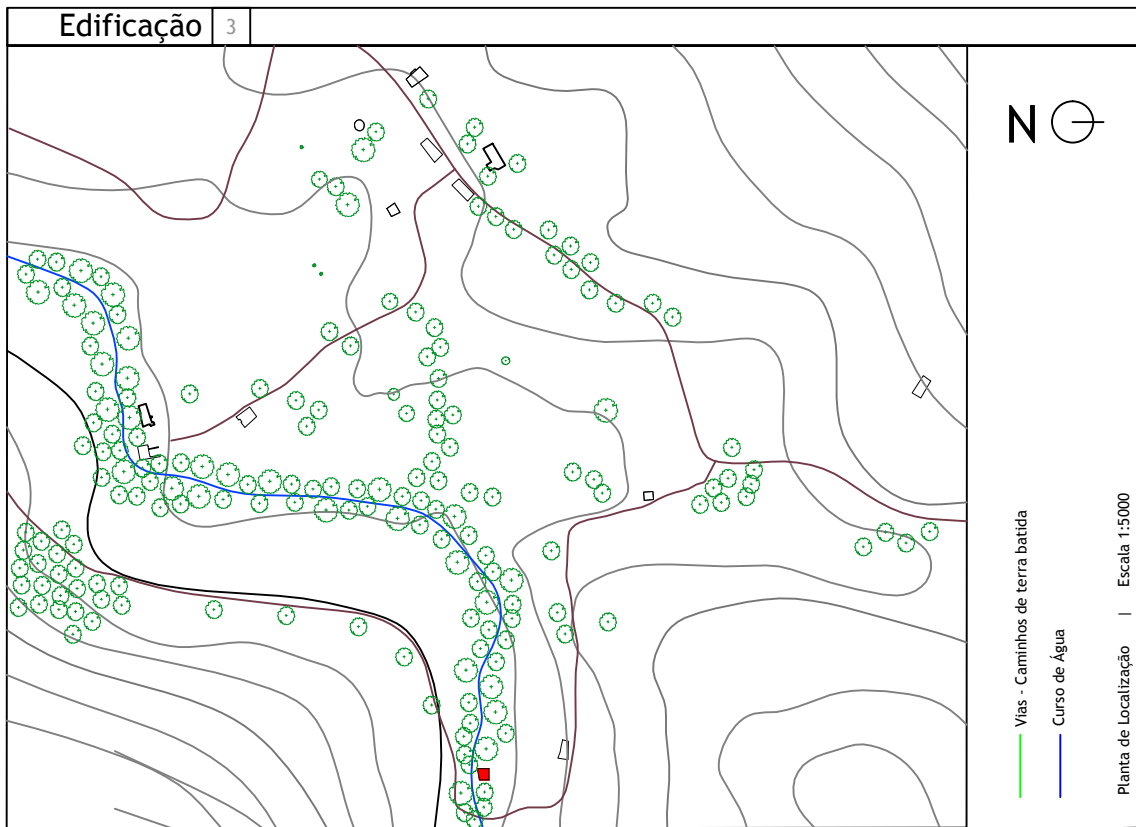

1. USO	
1.1. original	moinho
1.2. actual	devoluto
2. TIPOLOGIA	
	civil
3. NÚMERO DE PISOS	
	1
4. ÁREA	
4.1. de implantação	52,40 m ²
4.2. útil	35,15 m ²
5. ANO DE CONSTRUÇÃO	



Perspectiva

6. TOPOGRAFIA		<input checked="" type="checkbox"/> 6.1. plano	<input type="checkbox"/> 6.2. acidentado	<input type="checkbox"/> 6.3. declive	
8. ENSOLAÇÃO		<input type="checkbox"/> 8.1. boa	<input type="checkbox"/> 8.2. razoável	<input checked="" type="checkbox"/> 8.3. má	<input type="checkbox"/> 8.4. insalubre

9. BREVE DESCRIÇÃO ARQUITECTÓNICA

Este moinho de pequenas dimensões ainda mantém a entrada de água. A fachada Sul que se encontra-se adjacente ao rio e está bastante degradada, e o arco por onde a água sai está parcialmente destruído. A sua estrutura é bastante simples, e existe apenas uma entrada. As suas dimensões reduzidas e o facto de se encontrar rodeado de árvores de grande porte, que envolvem sobretudo o lado Sul, deixa a construção em más condições da ensolação.

10. PAREDES	10.1. Estrutura	pedra de xisto
	10.2. Revestimento	-
11. COBERTURA	11.1. Estrutura	-
	11.2. Revestimento	-

12. ABERTURAS E ELEMENTOS INTEGRADOS	
12.1 Janelas	-
12.2 Portas	É visível o vão de uma porta, sem caixilharias.
12.3 Elementos integrados	-

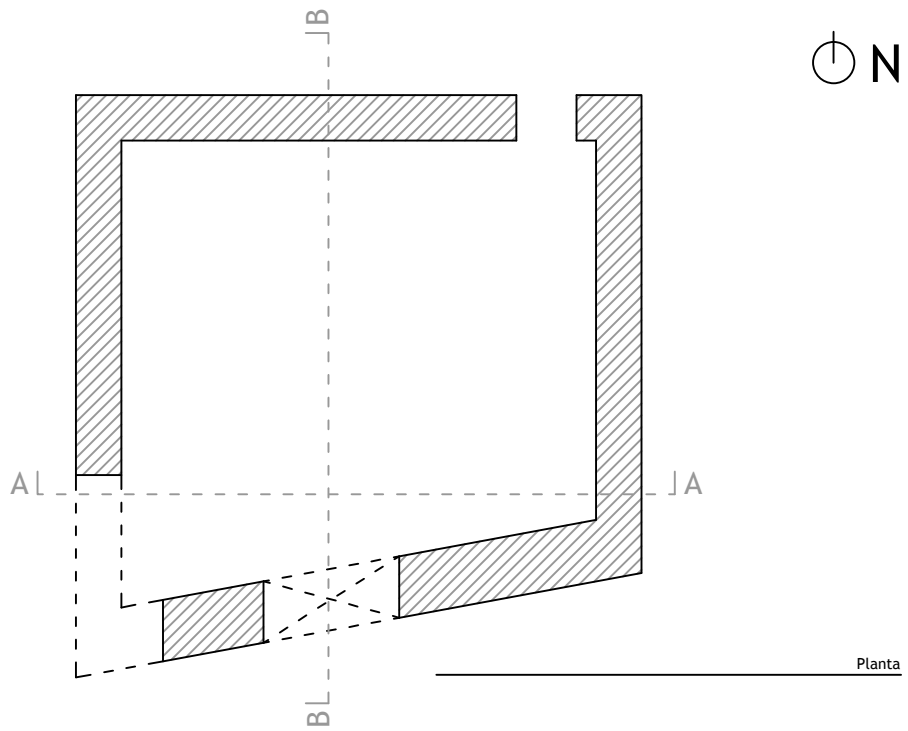

Planta

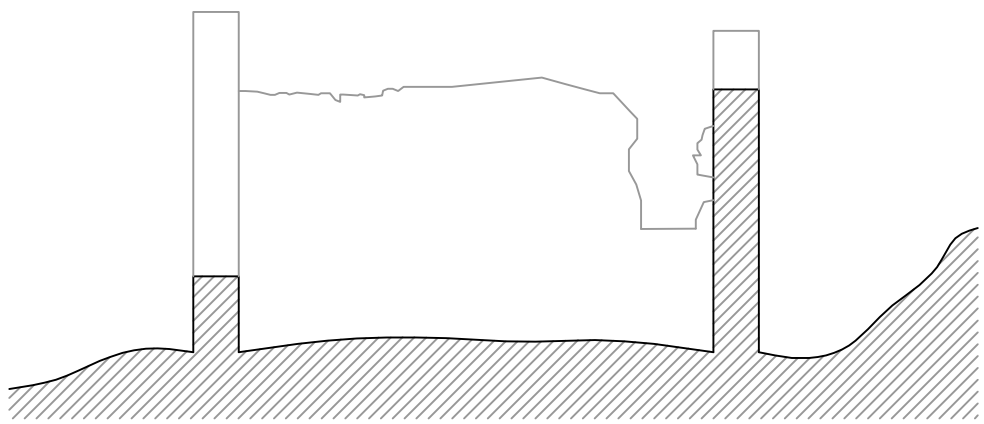

Corte AA

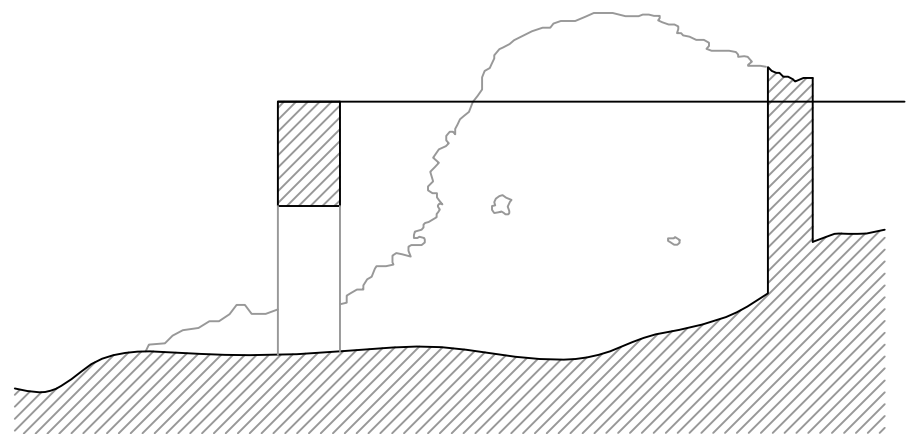

Corte BB

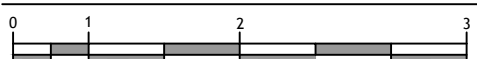

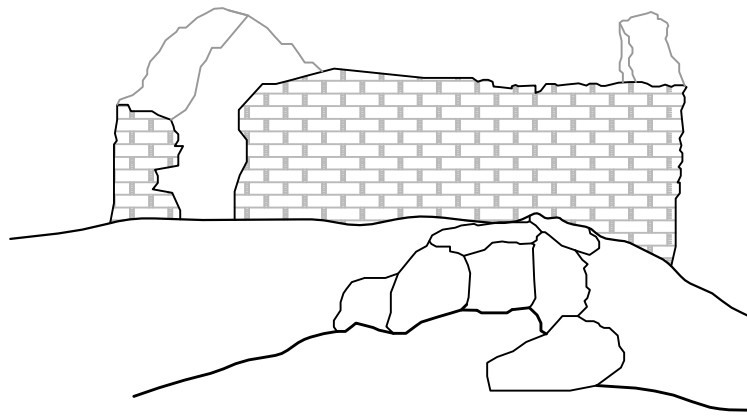

Alçado Norte

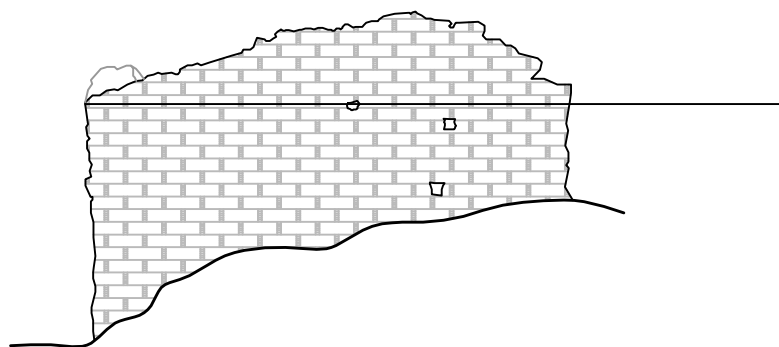

Alçado Este

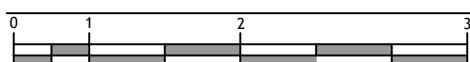



Perspectiva do Alçado Norte



Perspectiva do Alçado Este



Alçado Sul

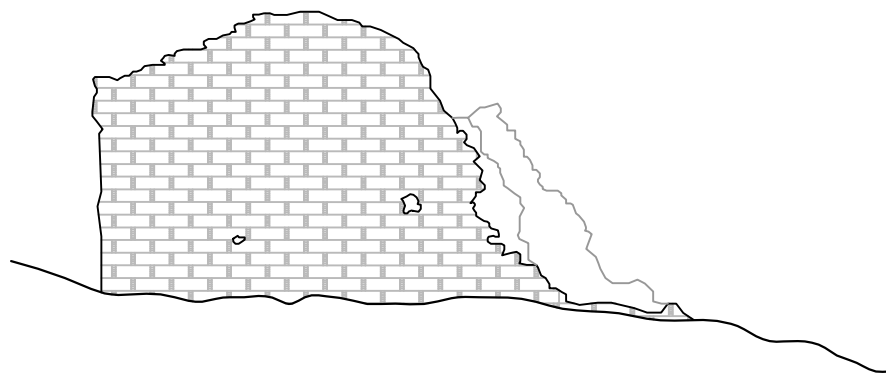

Alçado Oeste

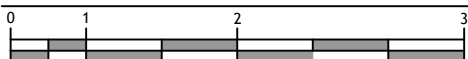



Perspectiva do Alçado Sul



Perspectiva do Alçado Oeste

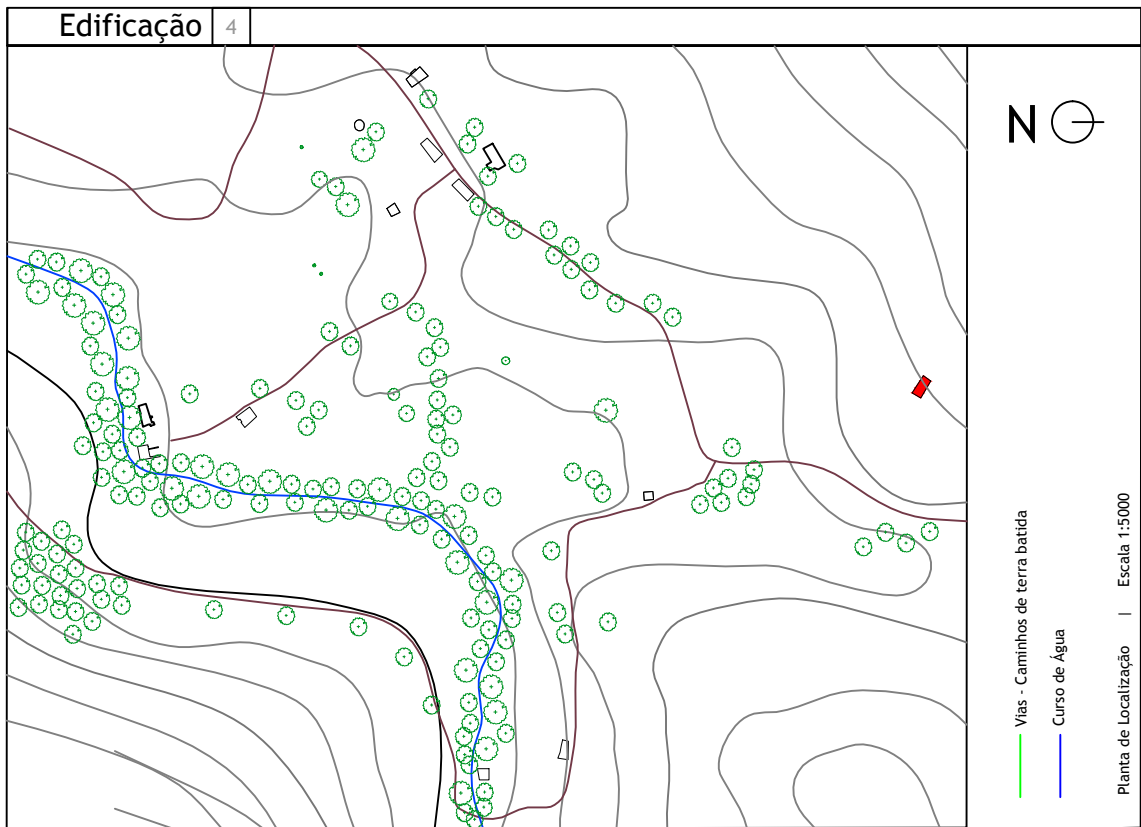

1. USO	
1.1. original	habitação
1.2. actual	devoluto
2. TIPOLOGIA	
civil	
3. NÚMERO DE PISOS	
1	
4. ÁREA	
4.1. de implantação	84,46 m ²
4.2. útil	62,27 m ²
5. ANO DE CONSTRUÇÃO	



Perspectiva

6. TOPOGRAFIA	<input checked="" type="checkbox"/> 6.1. plano	<input type="checkbox"/> 6.2. acidentado	<input type="checkbox"/> 6.3. declive	
8. ENSOLAÇÃO	<input checked="" type="checkbox"/> 8.1. boa	<input type="checkbox"/> 8.2. razoável	<input type="checkbox"/> 8.3. má	<input type="checkbox"/> 8.4. insalubre

9. BREVE DESCRIÇÃO ARQUITECTÓNICA

A edificação encontra-se isolada na zona Norte da área a intervir. Desfruta de uma vista privilegiada sobre a paisagem que envolve a aldeia. Não dispõe de qualquer acesso devidamente assinalado. Esta habitação aparenta nunca ter sido concluída. O interior encontra-se praticamente limpo, não havendo sinais de a cobertura ter sido construída.

10. PAREDES	10.1. Estrutura	pedra de xisto
	10.2. Revestimento	-
11. COBERTURA	11.1. Estrutura	-
	11.2. Revestimento	-

12. ABERTURAS E ELEMENTOS INTEGRADOS	
12.1 Janelas	É visível o vão de uma janela, sem caixilharia.
12.2 Portas	Pode encontrar-se o vão de uma porta, sem caixilharia.
12.3 Elementos integrados	Parte da parede do alçado Este, é constituída por uma rocha de grandes dimensões que faria já parte do terreno.

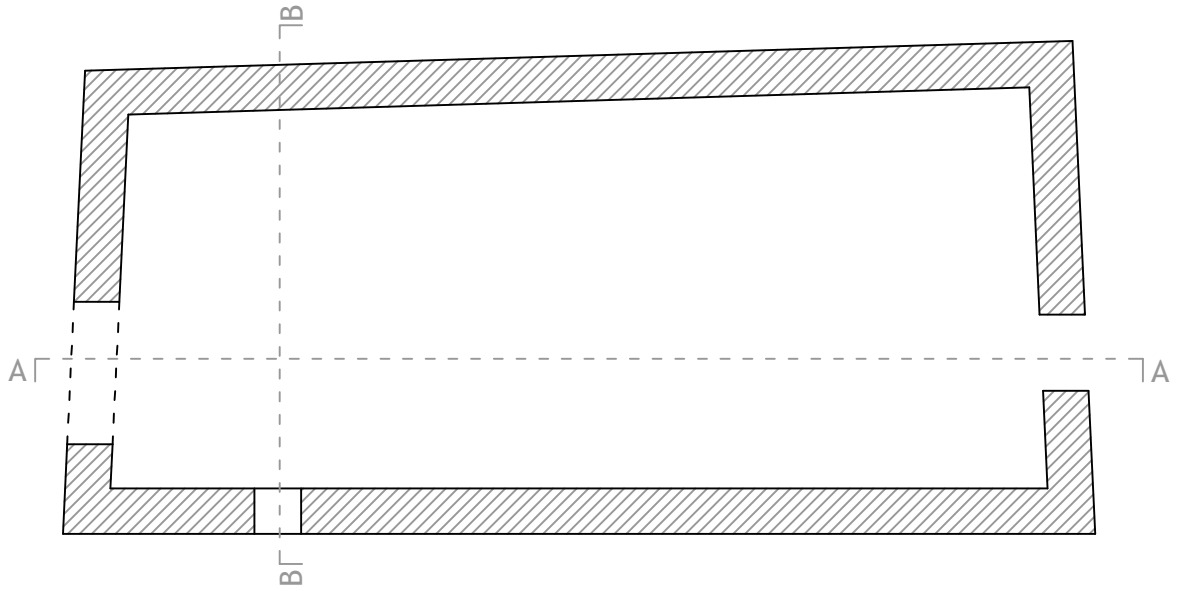

Planta

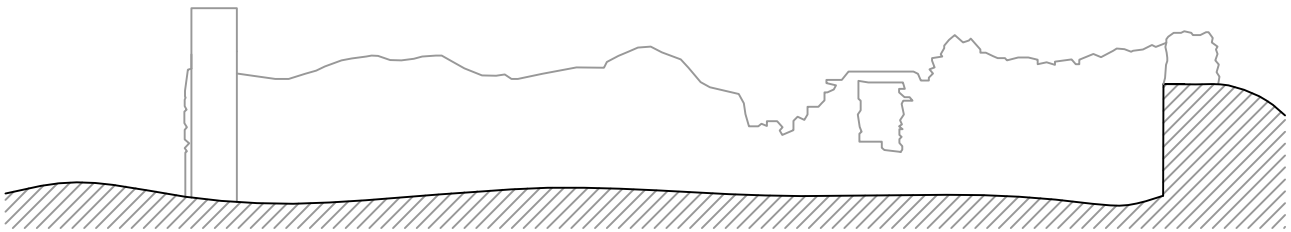

Corte AA

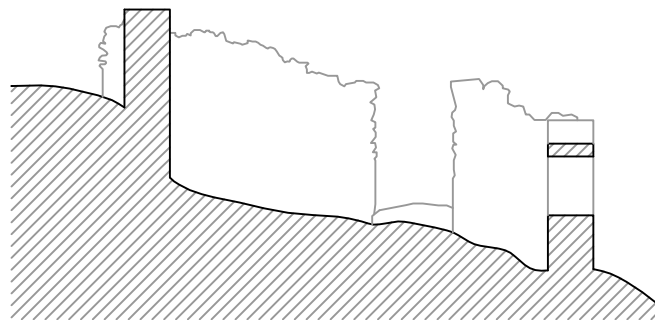

Corte BB

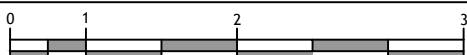

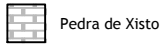
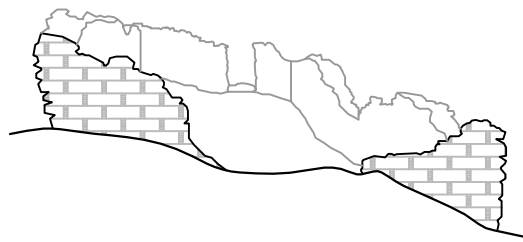

Alçado Norte

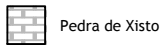
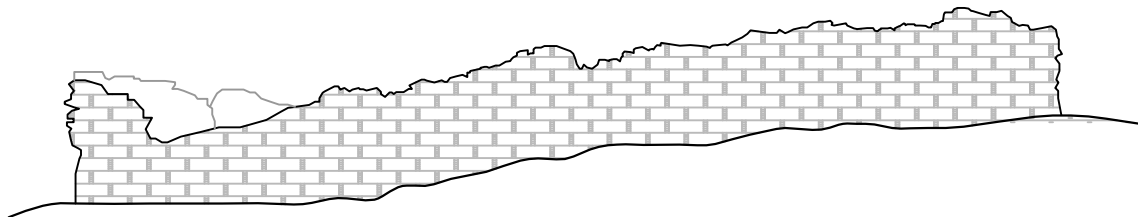

Alçado Este

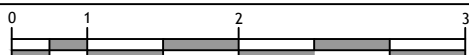



Perspectiva do Alçado Norte



Perspectiva do Alçado Este

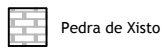
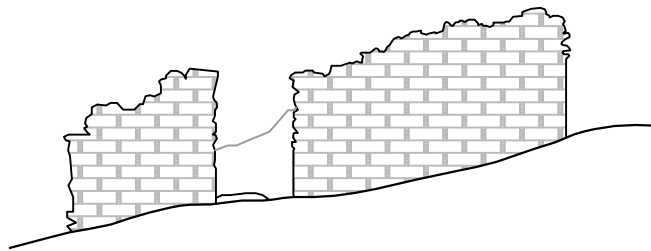

Alçado Sul

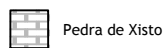
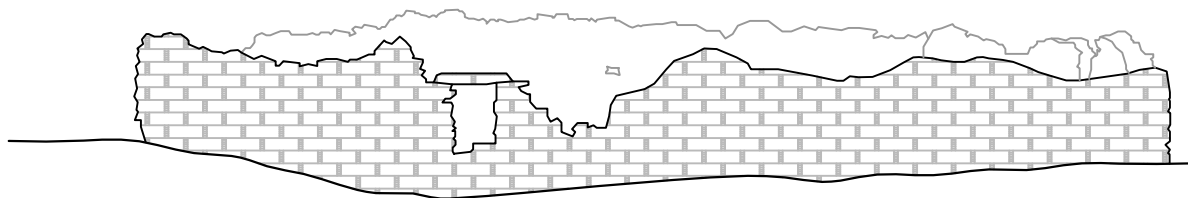

Alçado Oeste

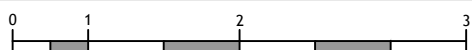



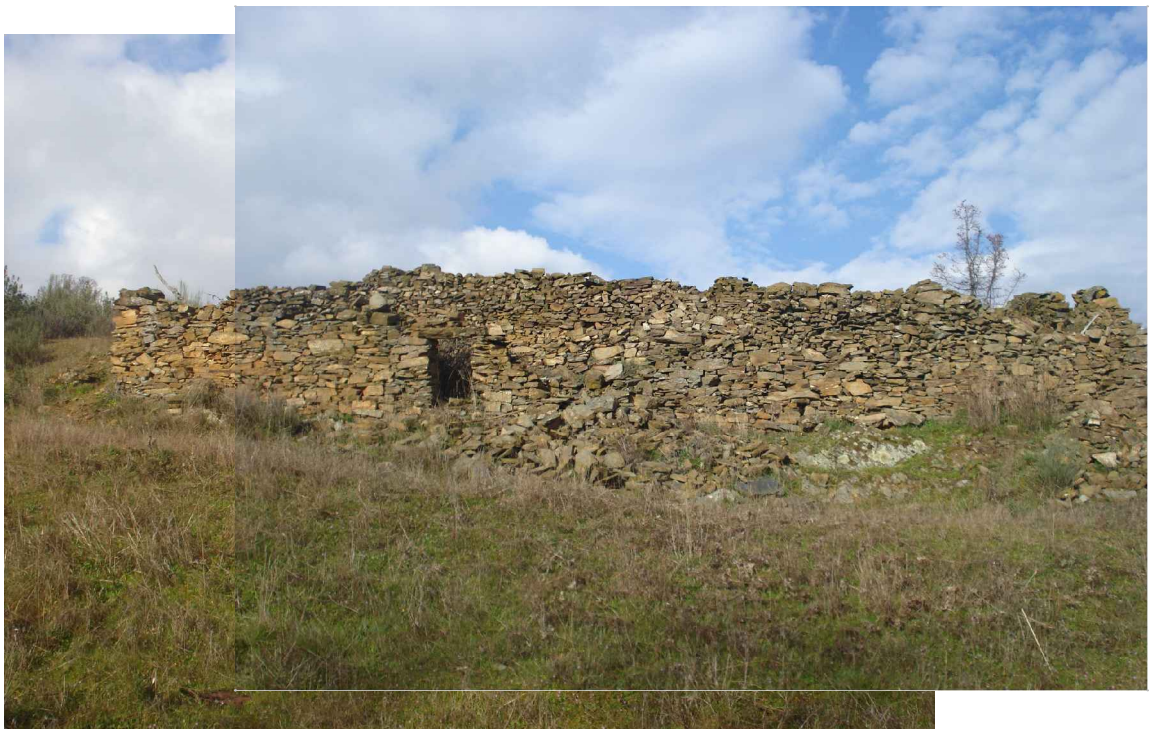

Perspectiva do Alçado Sul

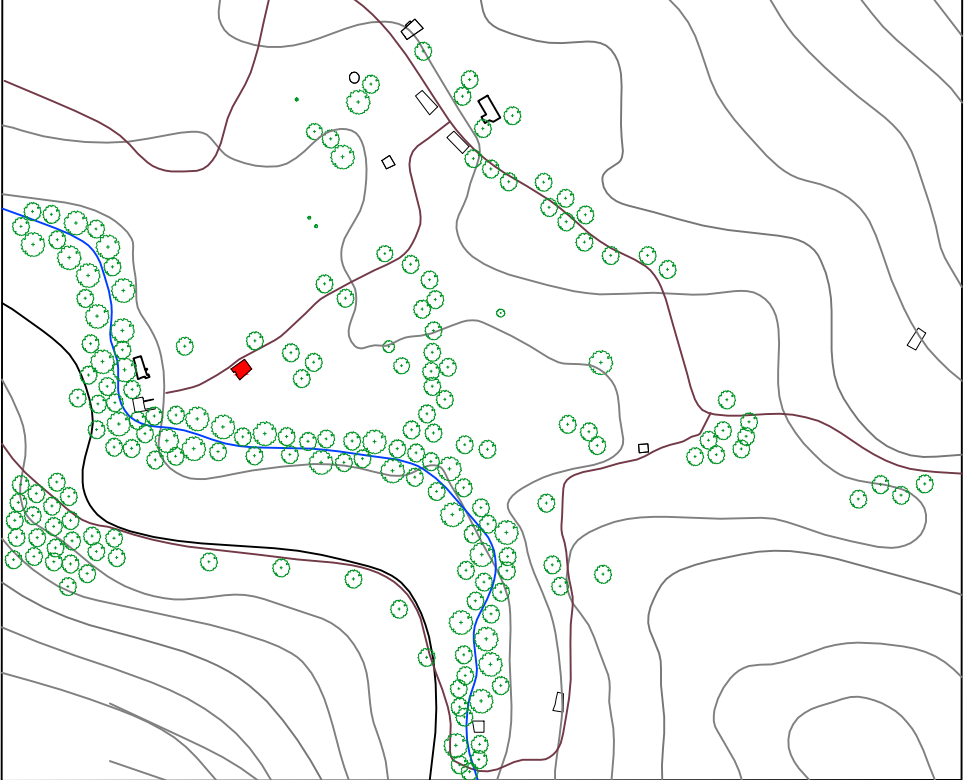

Perspectiva do Alçado Oeste

Edificação		5
		<p>N</p> <p>Vias - Caminhos de terra batida Curso de Água</p> <p>Planta de Localização Escala 1:5000</p>
1. USO		
1.1. original		habitação
1.2. actual		devoluto
2. TIPOLOGIA		
		civil
3. NÚMERO DE PISOS		
		2
4. ÁREA		
4.1. de implantação		89,76 m ²
4.2. útil		57,20 m ²
5. ANO DE CONSTRUÇÃO		
		
6. TOPOGRAFIA		
6.1. plano		<input type="checkbox"/>
6.2. acidentado		<input checked="" type="checkbox"/>
6.3. declive		<input type="checkbox"/>
8. ENSOLAÇÃO		
8.1. boa		<input checked="" type="checkbox"/>
8.2. razoável		<input type="checkbox"/>
8.3. má		<input type="checkbox"/>
8.4. insalubre		<input type="checkbox"/>
9. BREVE DESCRIÇÃO ARQUITECTÓNICA		
<p>Habitação de grandes dimensões, relativamente ao resto das edificações. Encontra-se dividida em três zonas. Numa das três zonas há evidências de que o andar inferior era o abrigo dos animais. a zona que se encontra a Este mostra também evidências de dois andares, enquanto a terceira aparenta um pé direito simples, derivado da adequação ao terreno. Na zona de abrigo dos animais encontram-se evidências da existência de uma abertura com acesso à zona adjacente, a qual posteriormente foi fechada com pedra igual à do resto da edificação.</p>		
10. PAREDES		10.1. Estrutura pedra de xisto
		10.2. Revestimento Cal
11. COBERTURA		11.1. Estrutura -
		11.2. Revestimento -
12. ABERTURAS E ELEMENTOS INTEGRADOS		
12.1 Janelas		É visível o vão de duas janelas, sem caixilharia
12.2 Portas		São visíveis os vãos de três portas, sem caixilharia.
12.3 Elementos integrados		Encontra-se, na divisão a norte, uma espécie de tanque de armazenamento de água, construído em 1958.

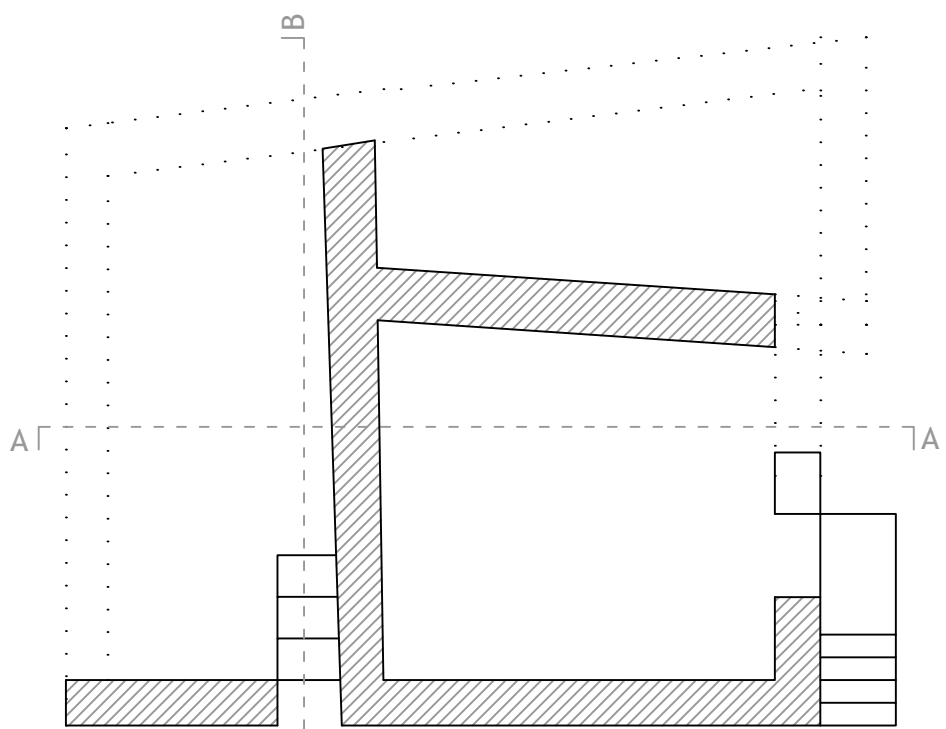

Planta 0

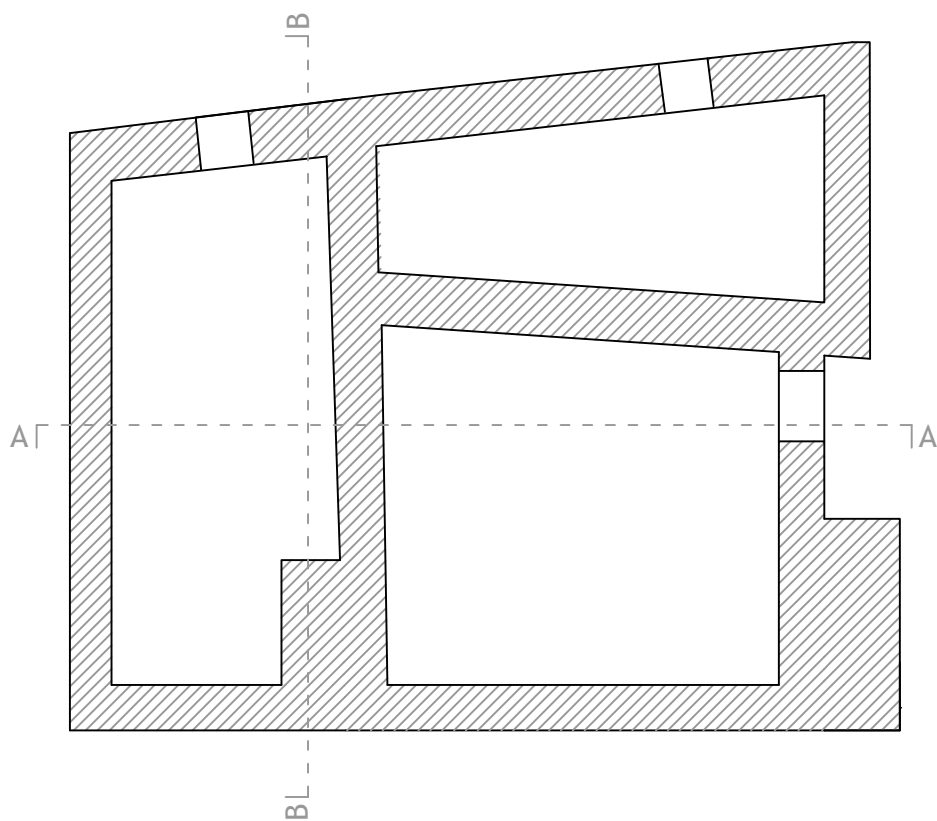

Planta -1

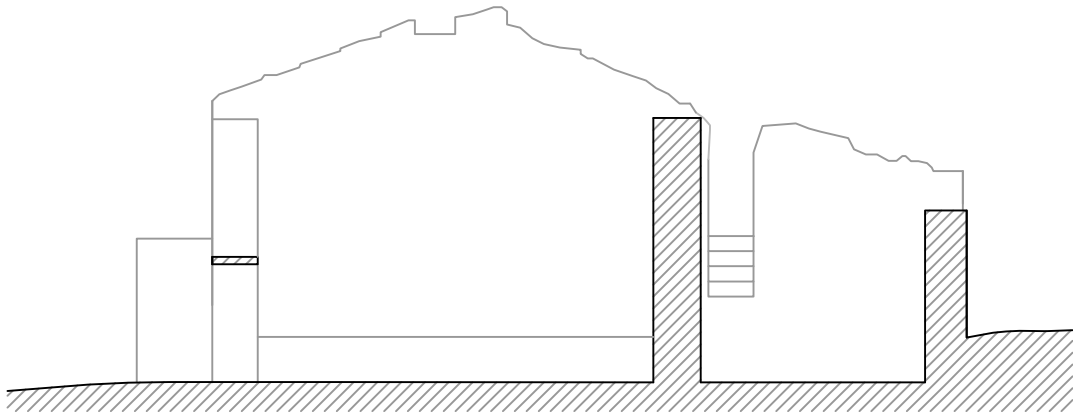

Corte AA

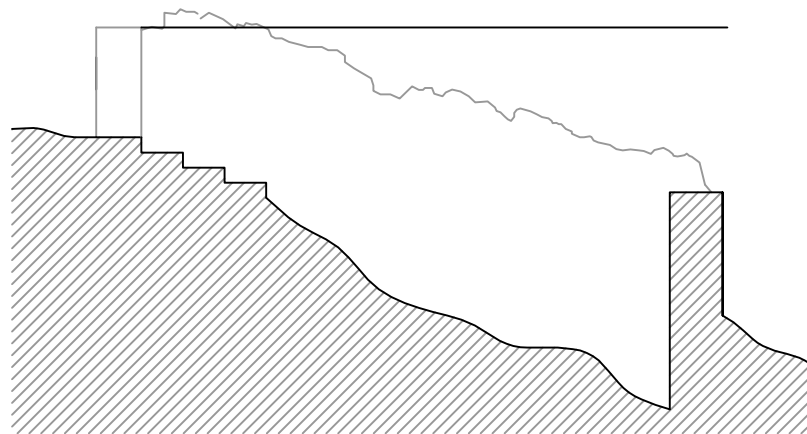

Corte BB

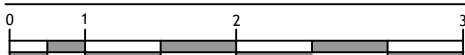

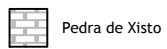
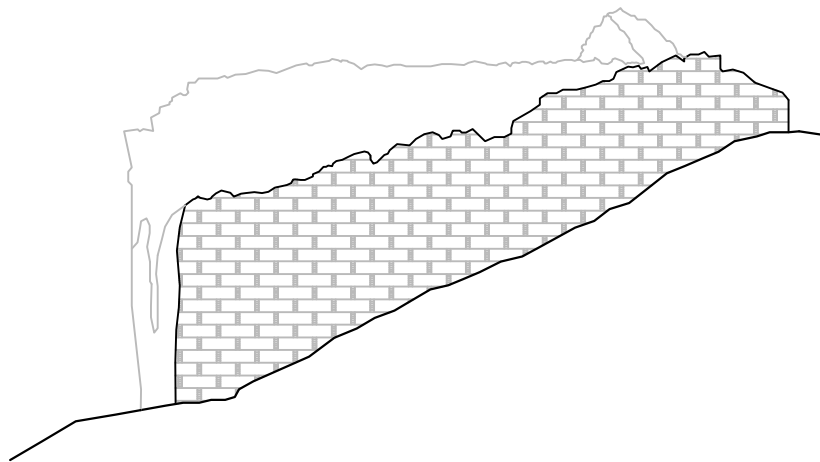

Alçado Norte

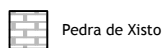
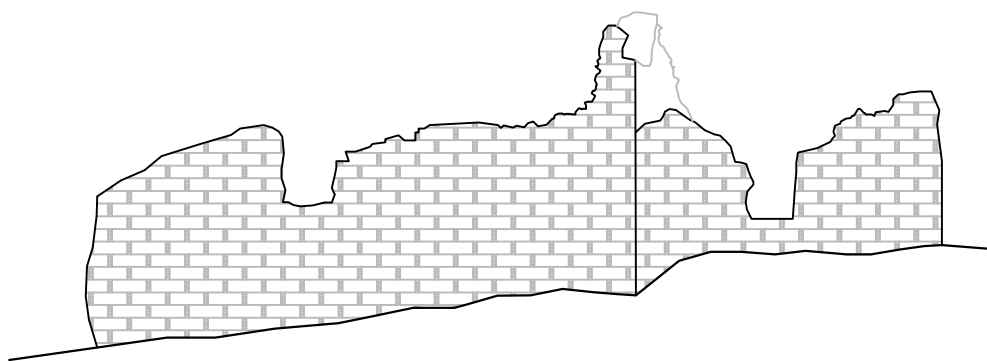

Alçado Este

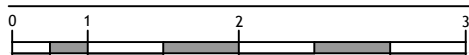



Perspectiva do Alçado Norte



Perspectiva do Alçado Este

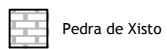
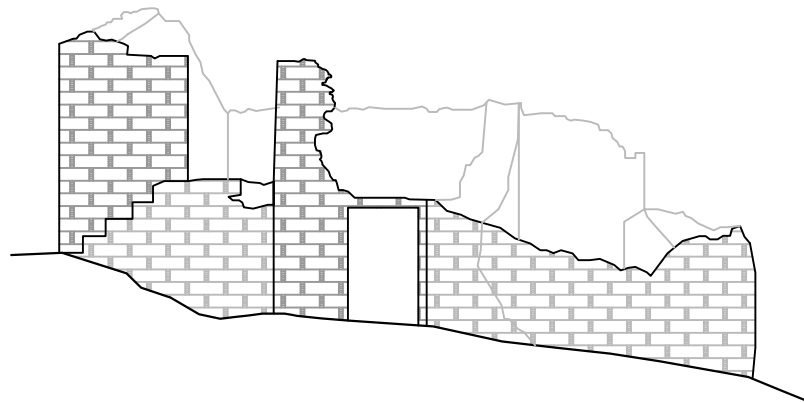

Alçado Sul

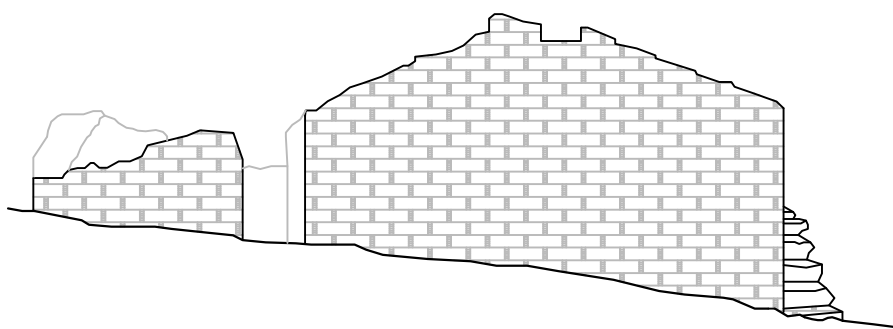

Alçado Oeste

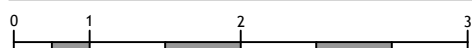



Perspectiva do Alçado Sul



Perspectiva do Alçado Oeste

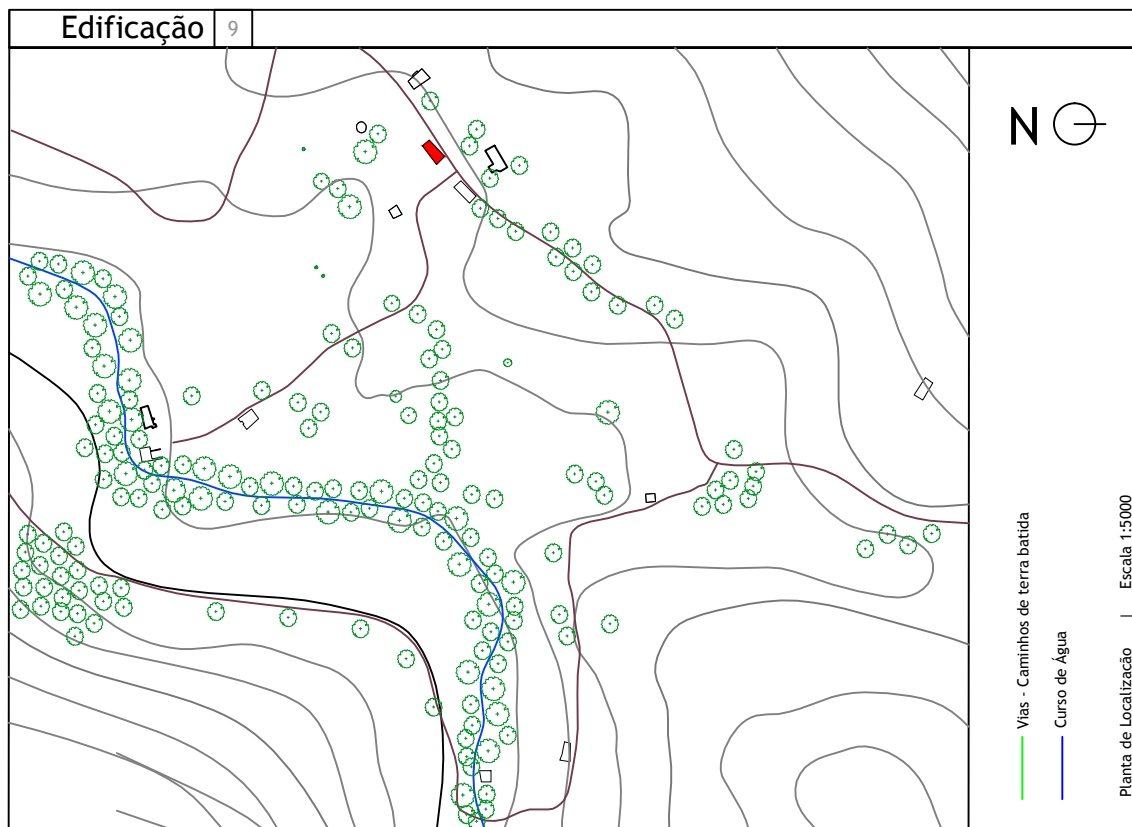

1. USO	
1.1. original	habitação
1.2. actual	armazém
2. TIPOLOGIA	
civil	
3. NÚMERO DE PISOS	
1	
4. ÁREA	
4.1. de implantação	101,62 m2
4.2. útil	101,62 m2
5. ANO DE CONSTRUÇÃO	
-	



Perspectiva

6. TOPOGRAFIA	<input checked="" type="checkbox"/> 6.1. plano	<input type="checkbox"/> 6.2. acidentado	<input type="checkbox"/> 6.3. declive
8. ENSOLAÇÃO	<input checked="" type="checkbox"/> 8.1. boa	<input type="checkbox"/> 8.2. razoável	<input type="checkbox"/> 8.3. má
	<input type="checkbox"/> 8.4. insalubre		

9. BREVE DESCRIÇÃO ARQUITECTÓNICA

Esta edificação divide-se em duas zonas, uma delas encontra-se em ruínas enquanto a outra foi alvo de obras de recuperação. Nas paredes que foram reconstruídas foi utilizado tijolo cerâmico. O telhado também foi completamente recuperado. Existe a possibilidade de estas duas zonas pertencerem a proprietários diferentes, logo, serem edificações distintas.

10. PAREDES	10.1. Estrutura	pedra de xisto, tijolo cerâmico
	10.2. Revestimento	-
11. COBERTURA	11.1. Estrutura	Madeira
	11.2. Revestimento	Telha lusa
12. ABERTURAS E ELEMENTOS INTEGRADOS		
12.1 Janelas	-	
12.2 Portas	Uma porta de caixilharia artesanal e painéis em madeira.	
12.3 Elementos integrados	-	

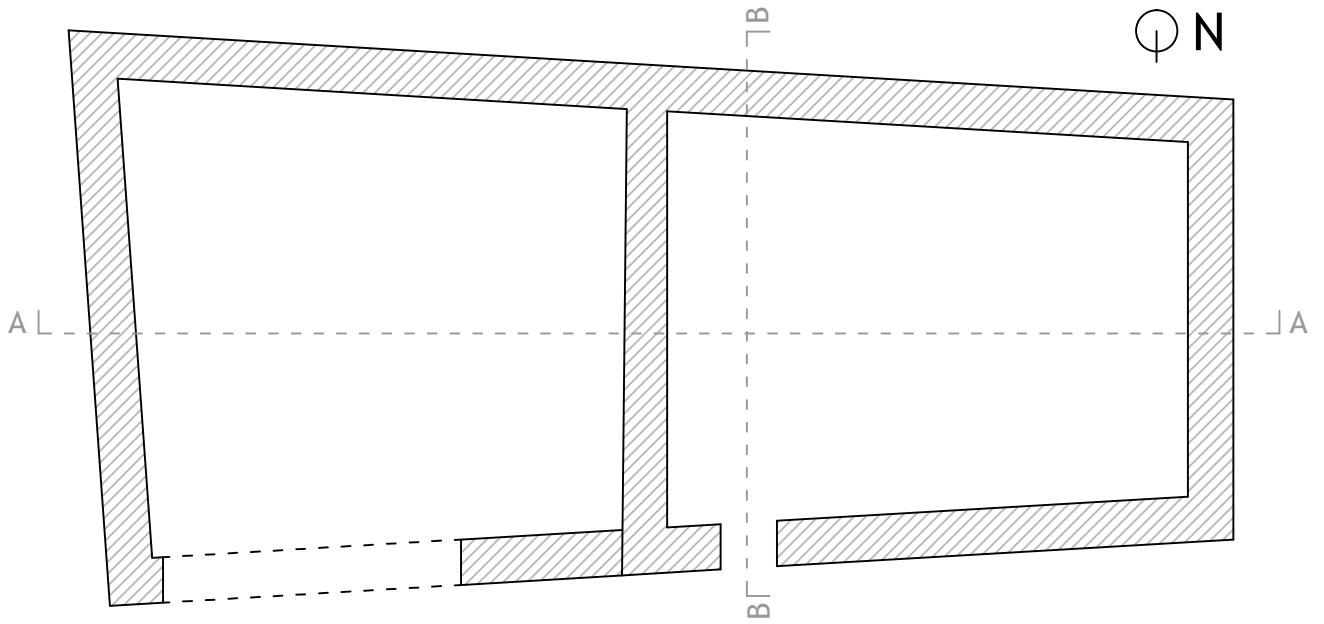

Planta

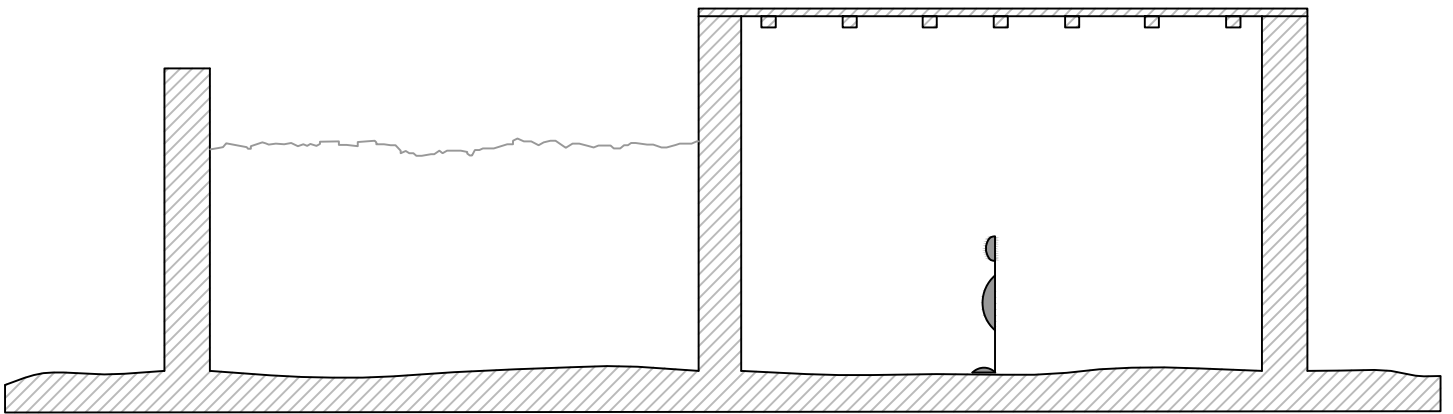



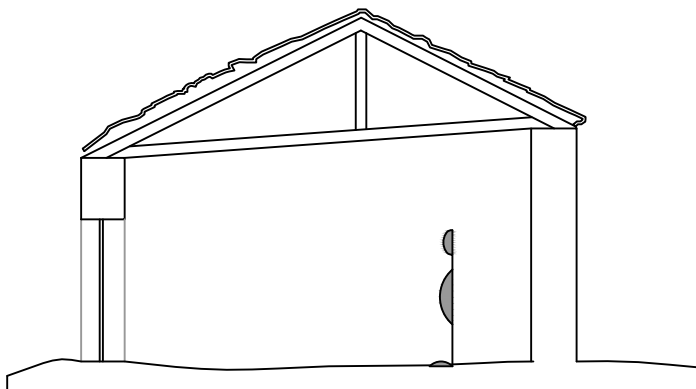

Corte AA

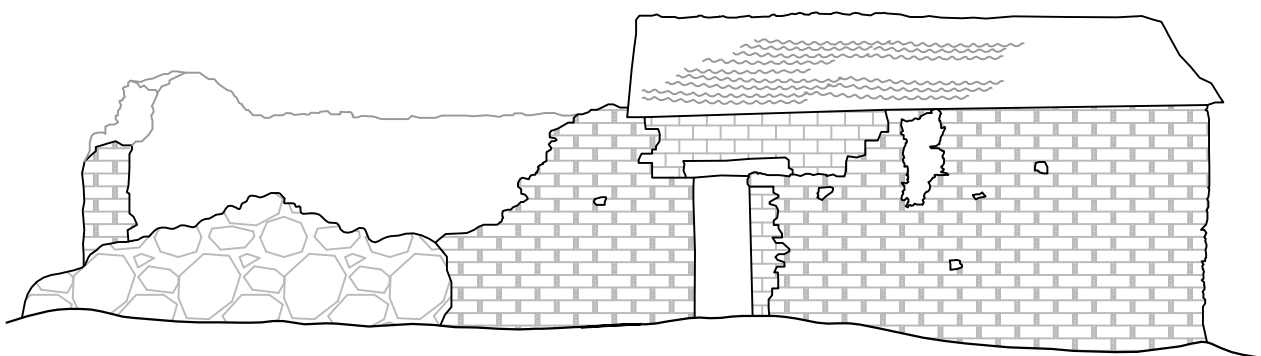

Corte BB





-  Desmoronamento de Pedra de Xisto
-  Tijolo Cerâmico
-  Pedra de Xisto

Alçado Norte

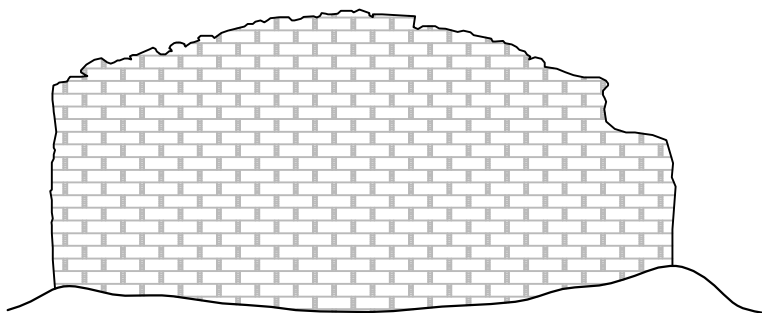

-  Pedra de Xisto

Alçado Este

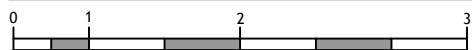



Perspectiva do Alçado Norte



Perspectiva do Alçado Este

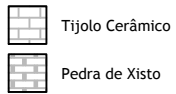
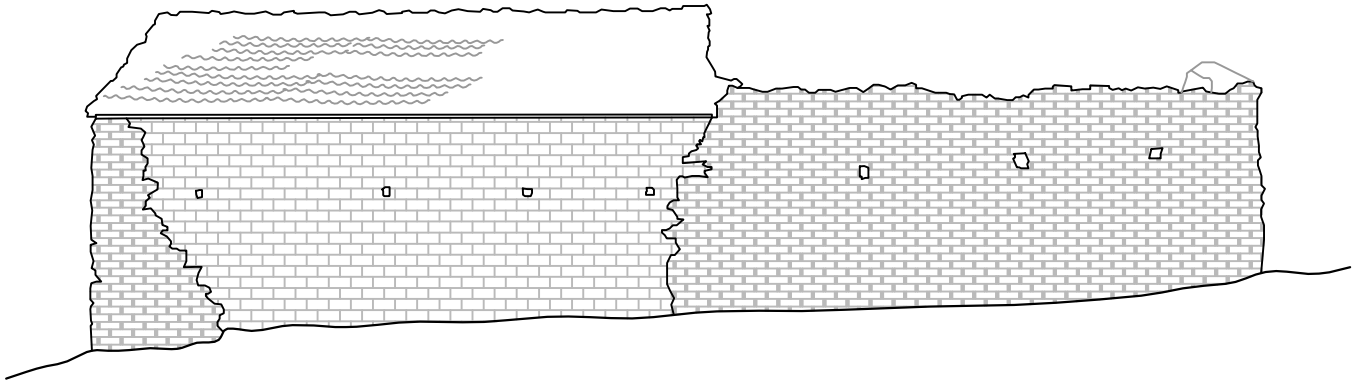

Alçado Sul

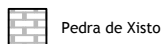
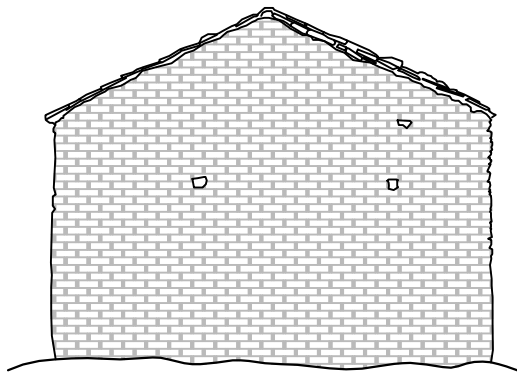

Alçado Oeste

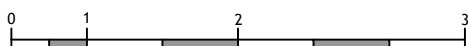



Perspectiva do Alçado Sul



Perspectiva do Alçado Oeste

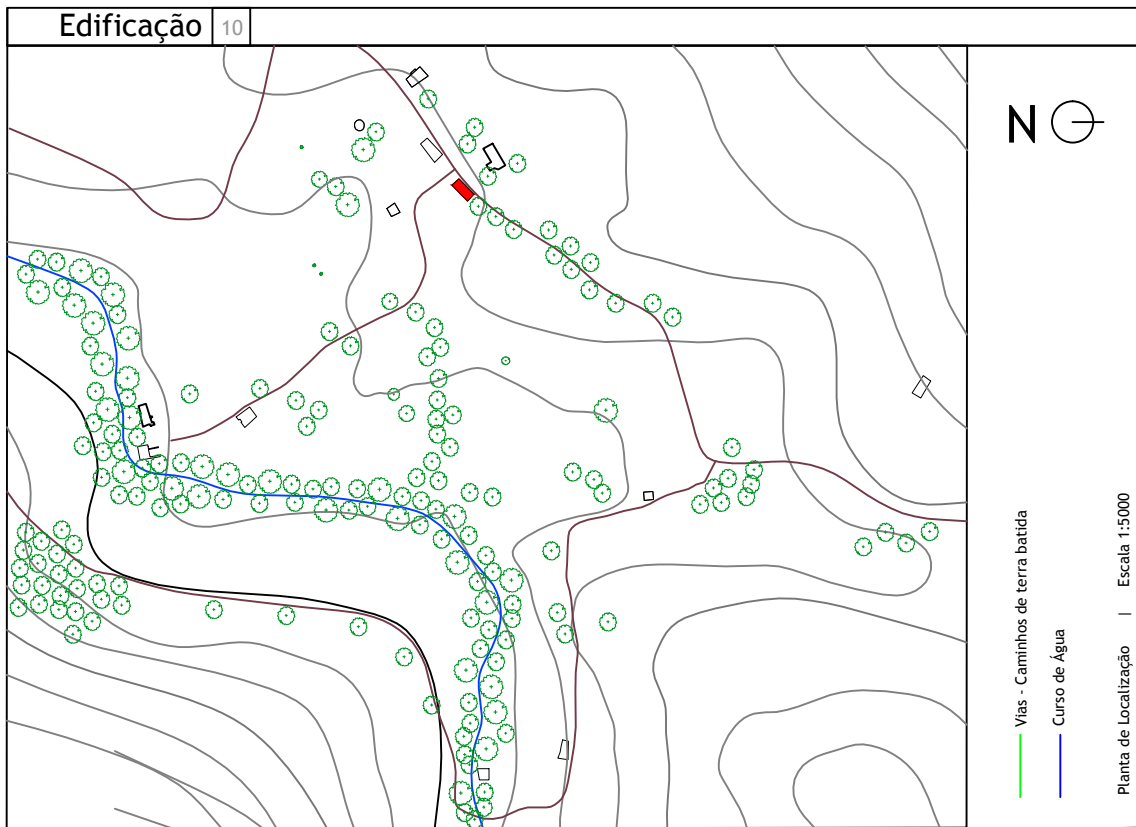

1. USO		<p style="writing-mode: vertical-rl; transform: rotate(180deg); font-size: small;">Perspectiva</p>
1.1. original	habitação	
1.2. actual	armazém	
2. TIPOLOGIA		
civil		
3. NÚMERO DE PISOS		
1		
4. ÁREA		
4.1. de implantação	91,60 m ²	
4.2. útil	69,96 m ²	
5. ANO DE CONSTRUÇÃO		
-		
6. TOPOGRAFIA		
<input checked="" type="checkbox"/> 6.1. plano	<input type="checkbox"/> 6.2. acidentado	<input type="checkbox"/> 6.3. declive
7. ENSOLAÇÃO		
<input checked="" type="checkbox"/> 7.1. boa	<input type="checkbox"/> 7.2. razoável	<input type="checkbox"/> 7.3. má
<input type="checkbox"/> 7.4. insalubre		
8. BREVE DESCRIÇÃO ARQUITECTÓNICA		
<p>Uma edificação baixa, com duas portas, o que leva a querer que a edificação esteve dividida em duas. Sofreu reparações recentemente, como a reparação do telhado e das ombreiras da porta da fachada norte. É possível que o suporte de madeira da cobertura também tenha sido reparado recentemente, no entanto, este é bastante rudimentar.</p>		
9. PAREDES		9.1. Estrutura pedra rústica
		9.2. Revestimento -
10. COBERTURA		10.1. Estrutura Madeira
		10.2. Revestimento Telha lusa comum
11. ABERTURAS E ELEMENTOS INTEGRADOS		
11.1 Janelas		-
11.2 Portas		Duas portas de caixilharia e molduras artesanais, ambas em madeira.
11.3 Elementos integrados		-

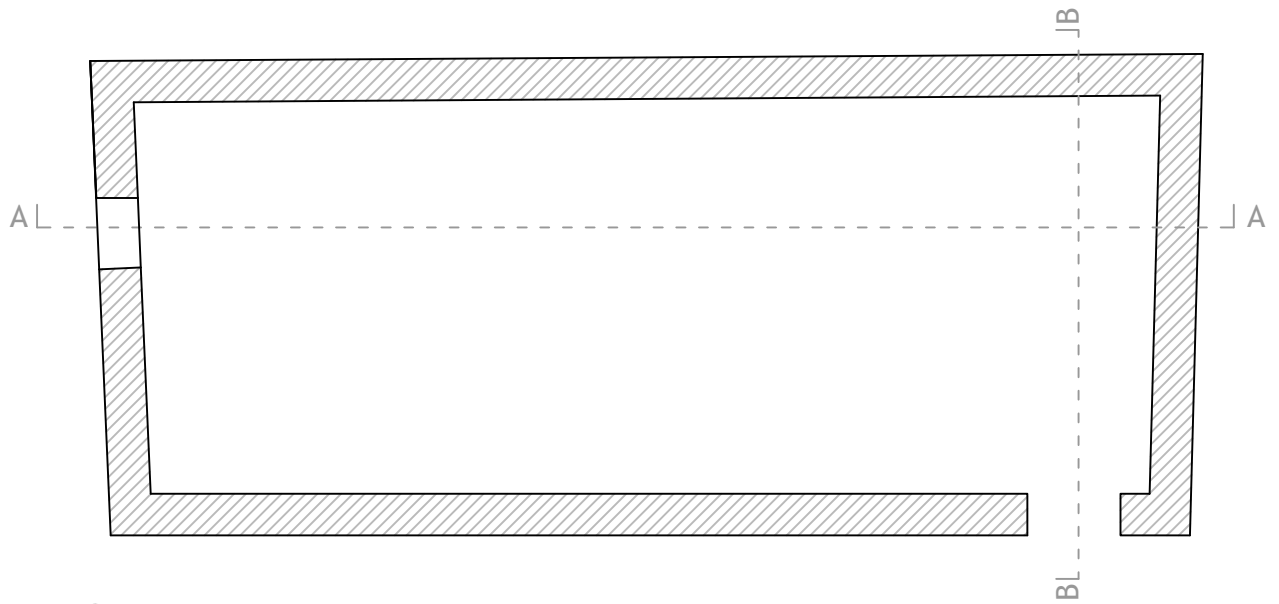

Planta | Escala 1:100

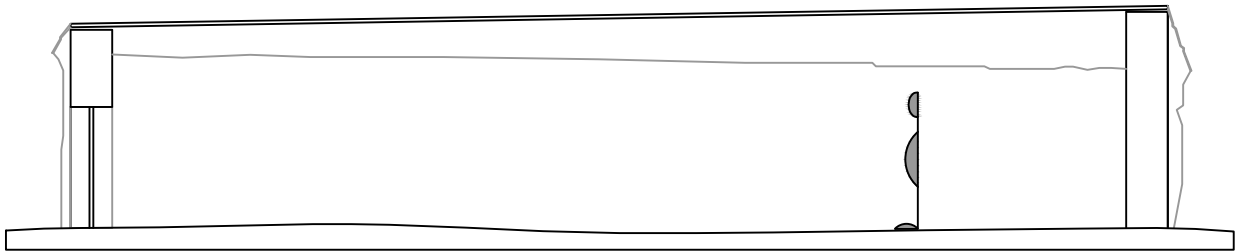

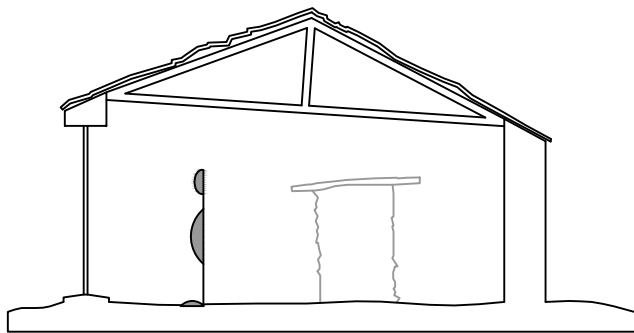

Corte AA | Escala 1:100

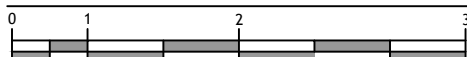

Corte BB | Escala 1:100

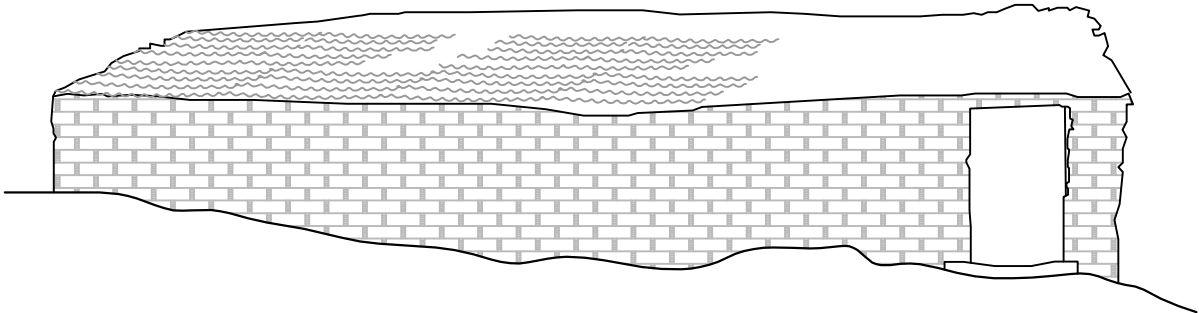



 Pedra de Xisto

Alçado Norte

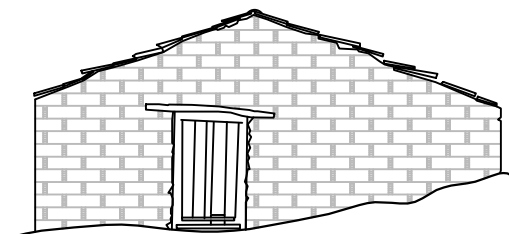

 Pedra de Xisto

Alçado Este

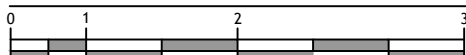



Perspectiva do Alçado Norte



Perspectiva do Alçado Este

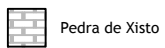
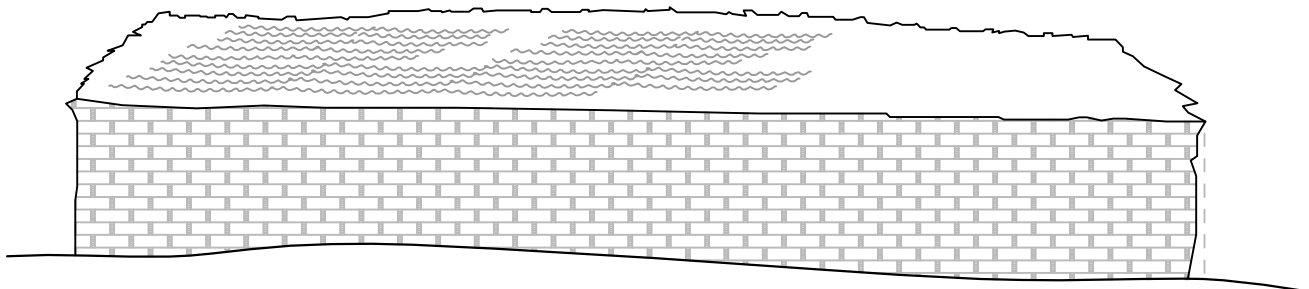

Alçado Sul

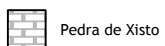
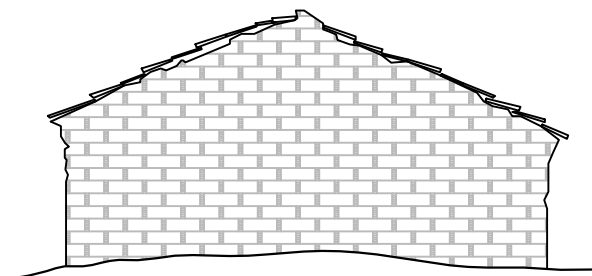

Alçado Oeste

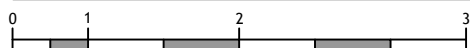



Perspectiva do Alçado Sul



Perspectiva do Alçado Oeste

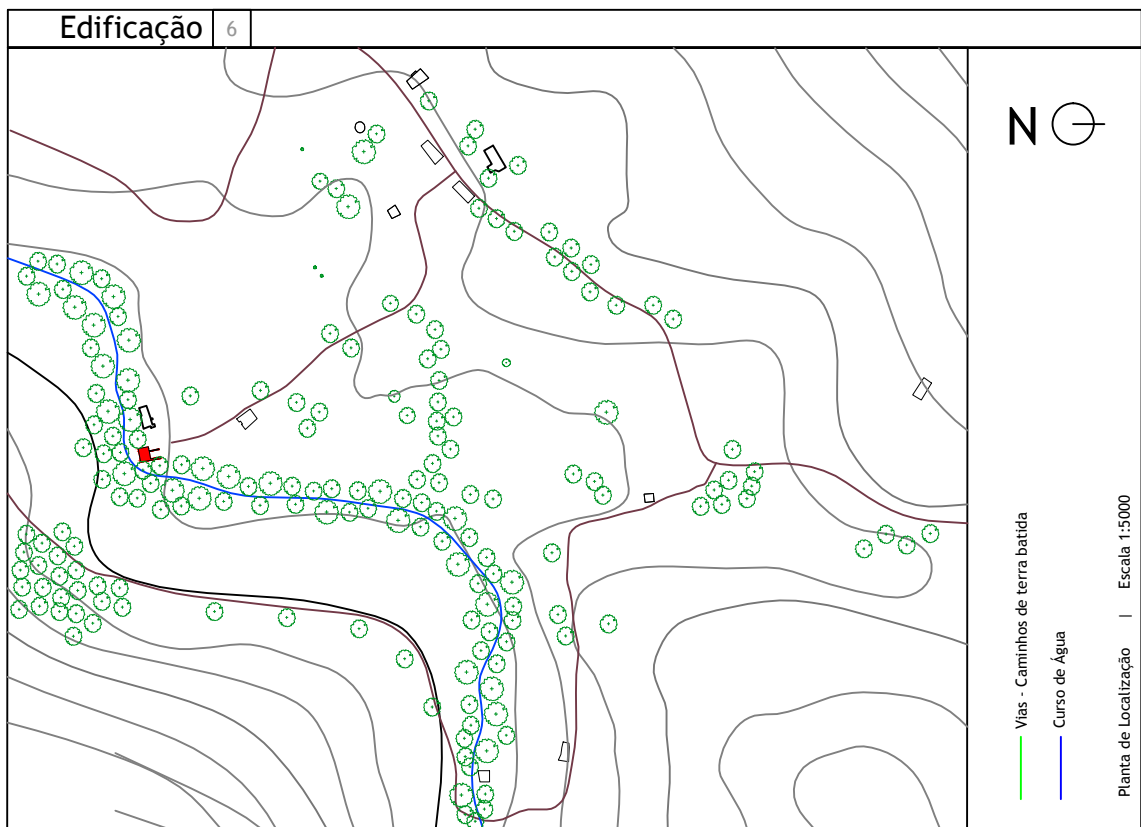

1. USO	
1.1. original	moinho
1.2. actual	devoluto
2. TIPOLOGIA	
civil	
3. NÚMERO DE PISOS	
1	
4. ÁREA	
4.1. de implantação	86,02 m ²
4.2. útil	42,63 m ²
5. ANO DE CONSTRUÇÃO	



Perspectiva

6. TOPOGRAFIA		<input checked="" type="checkbox"/> 6.1. plano	<input type="checkbox"/> 6.2. acidentado	<input type="checkbox"/> 6.3. declive	
8. ENSOLAÇÃO		<input type="checkbox"/> 8.1. boa	<input checked="" type="checkbox"/> 8.2. razoável	<input type="checkbox"/> 8.3. má	<input type="checkbox"/> 8.4. insalubre

9. BREVE DESCRIÇÃO ARQUITECTÓNICA

O moinho de maiores dimensões é denominado pelas gentes da zona como "moinho de fucinho de boi". Apresenta dois acessos, um pelo nível superior e outro pelo nível inferior. A zona superior da construção tem comunicação com a inferior através de uma espécie de escadas centrais. Ao contrário do primeiro moinho (ficha 3) este é de uma tipologia complexa.

É possível visualizar vestígios do açude construído para conduzir a água, assim como um dos sistemas mecânicos utilizados com o mesmo efeito.

10. PAREDES	10.1. Estrutura	pedra de xisto
	10.2. Revestimento	-
11. COBERTURA	11.1. Estrutura	-
	11.2. Revestimento	-

12. ABERTURAS E ELEMENTOS INTEGRADOS	
12.1 Janelas	É visível o vão de duas janelas, um dos quais (alçado Sul) com caixilharia rudimentar de madeira.
12.2 Portas	São visíveis os vãos de duas portas, sem caixilharia, uma das quais (alçado Norte) com ombreiras de granito. A porta do alçado Este está semi enterrada.
12.3 Elementos integrados	Neste moinho encontramos três cilindros de cimento para conduzir a água ao moinho. Podemos observar também um sistema mecânico de conduta de água em ferro.

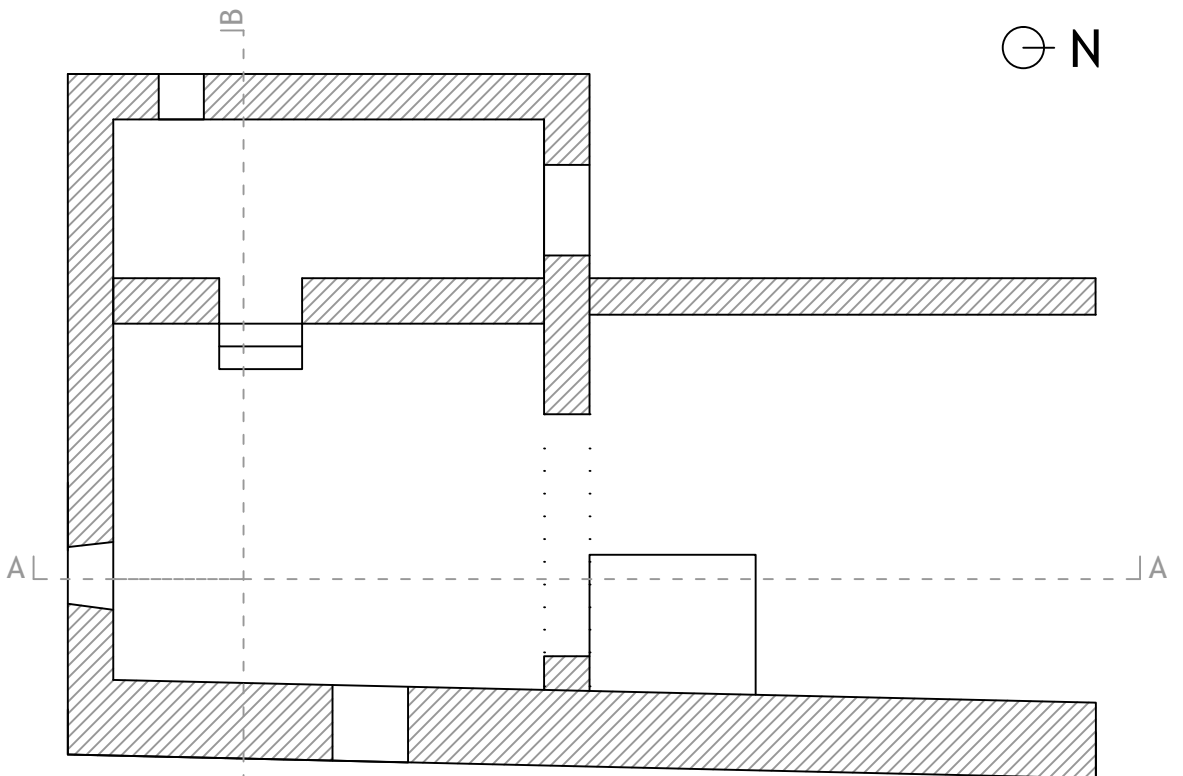

Planta 0

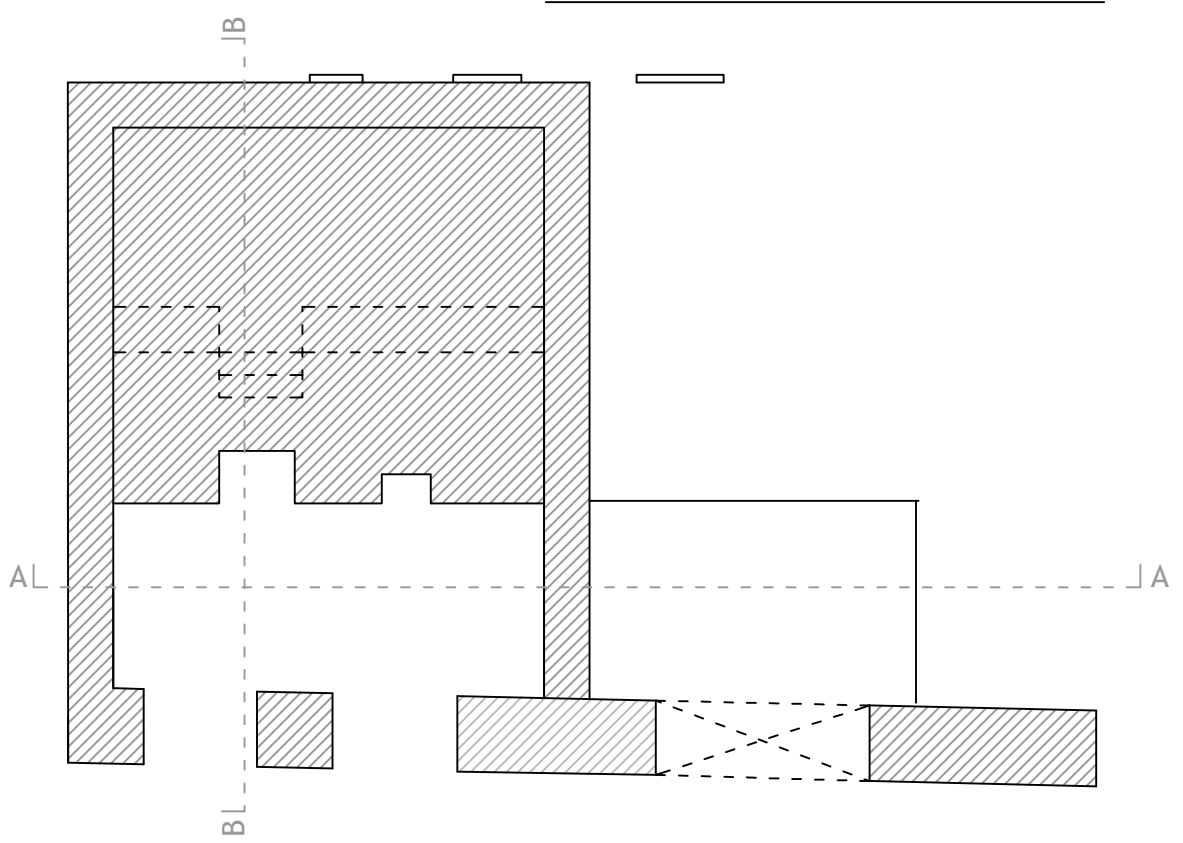

Planta -1

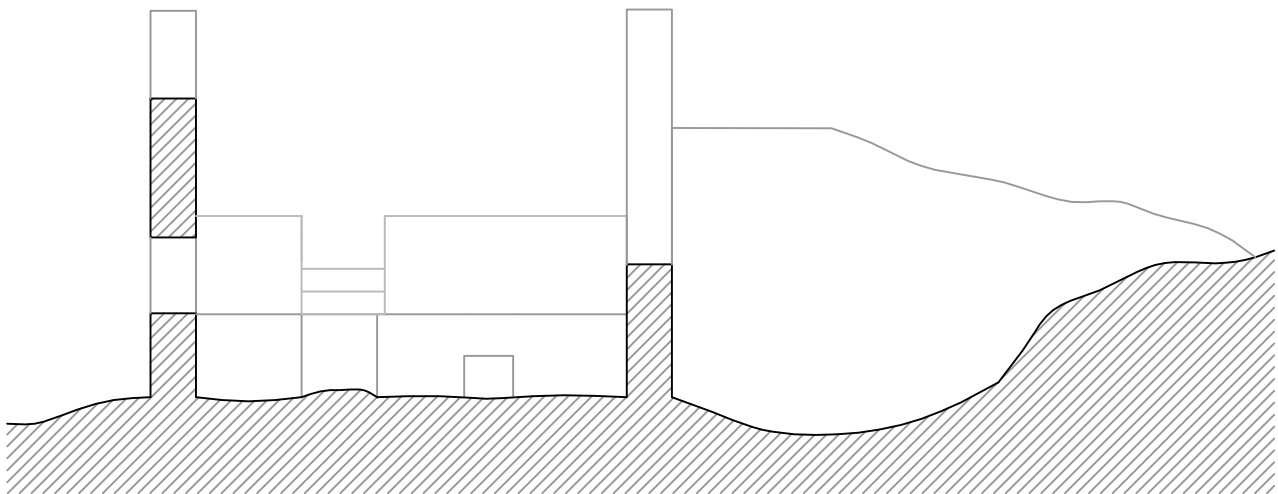

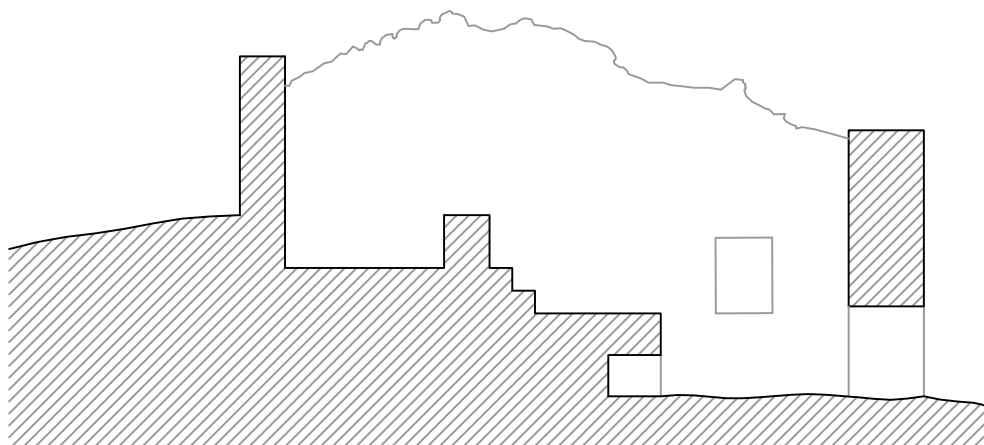

Corte AA

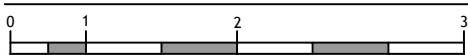

Corte BB

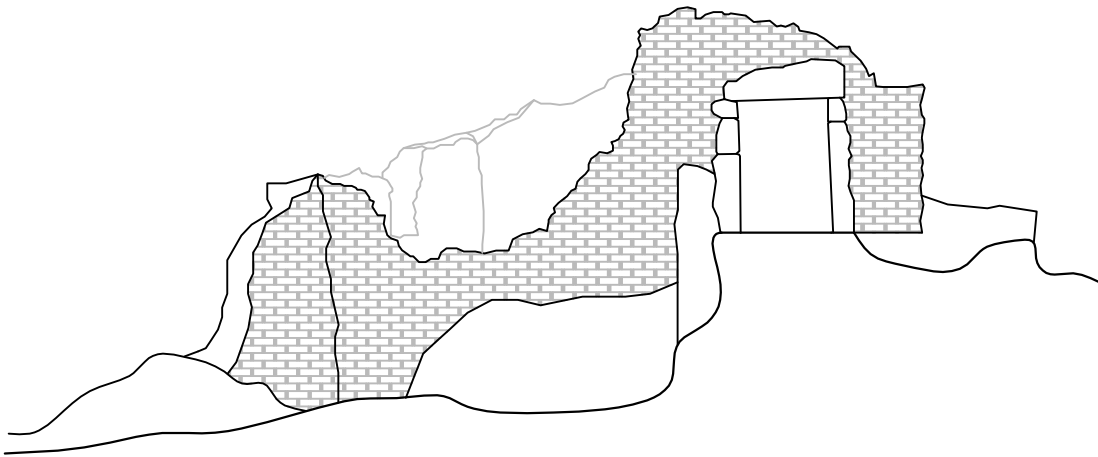



 Pedra de Xisto

Alçado Norte

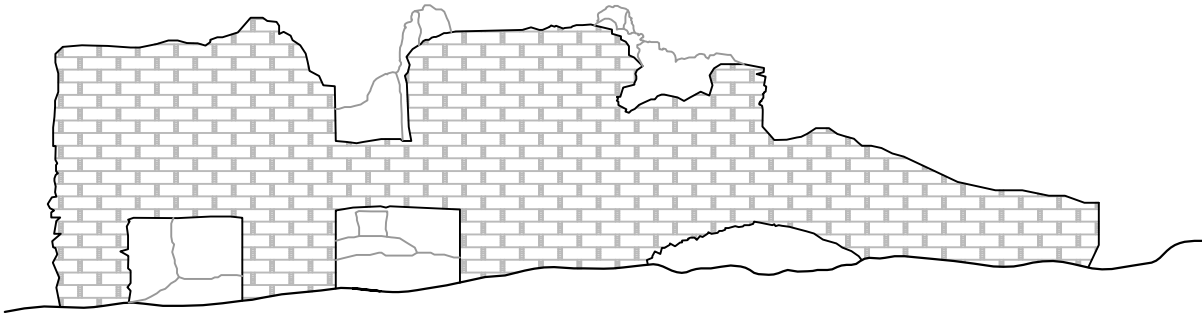

 Pedra de Xisto

Alçado Este

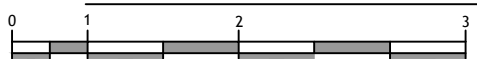



Perspectiva do Alçado Norte



Perspectiva do Alçado Este

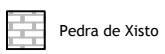
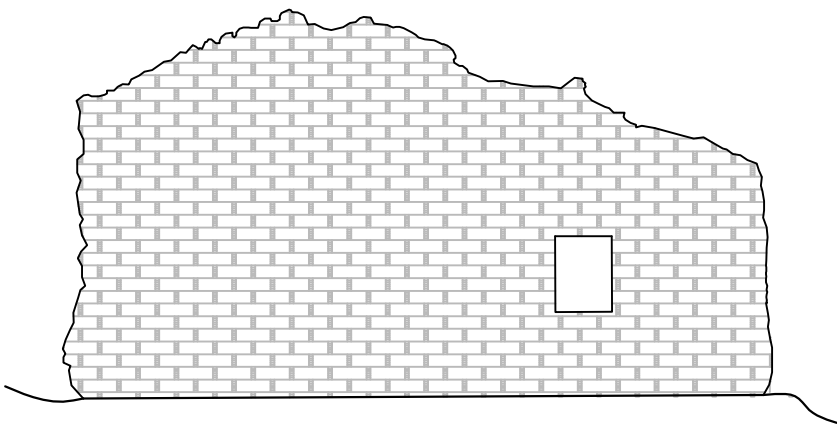

Alçado Sul

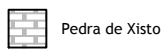
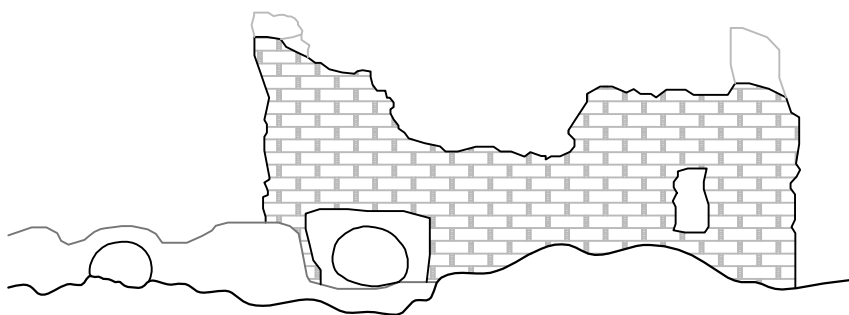

Alçado Oeste





Perspectiva do Alçado Sul



Perspectiva do Alçado Oeste

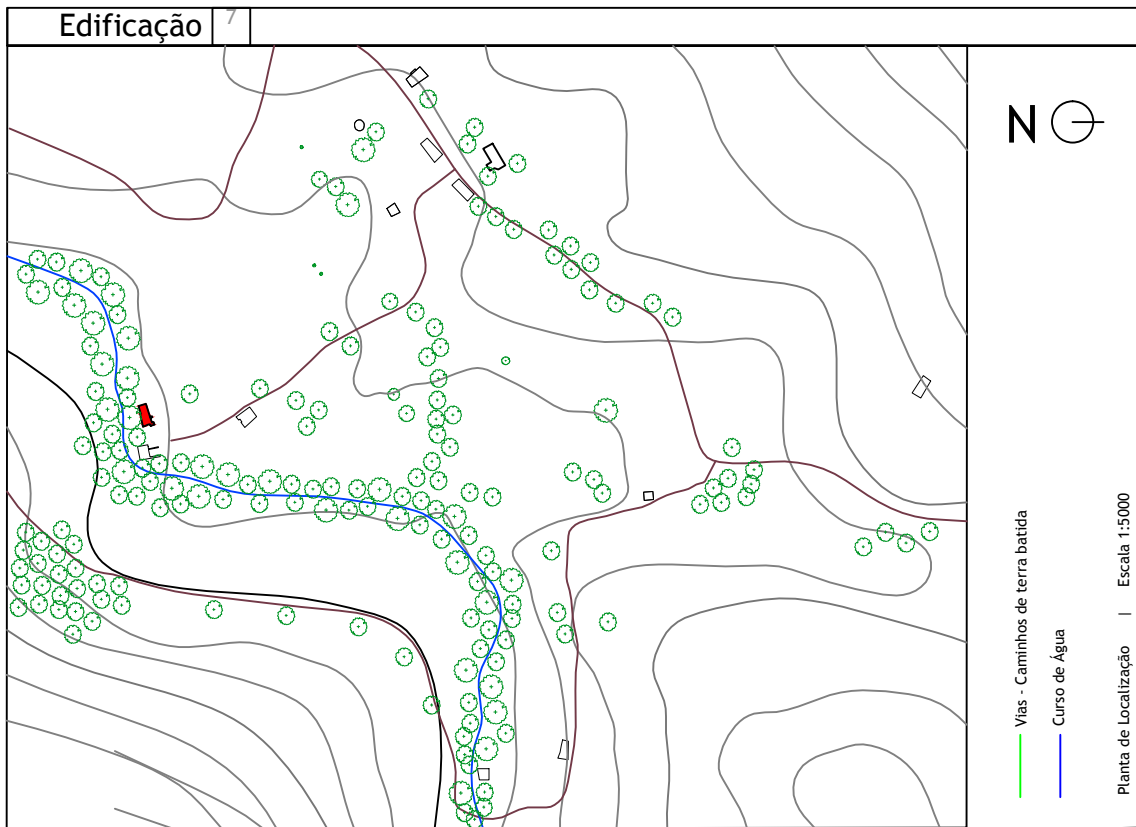

1. USO	
1.1. original	habitação/forno
1.2. actual	devoluto
2. TIPOLOGIA	
	civil
3. NÚMERO DE PISOS	
	2
4. ÁREA	
4.1. de implantação	89,00 m ²
4.2. útil	56,20 m ²
5. ANO DE CONSTRUÇÃO	
	-



Perspectiva

6. TOPOGRAFIA		6.1. plano	6.2. acidentado	<input checked="" type="checkbox"/> 6.3. declive	
8. ENSOLAÇÃO		8.1. boa	<input checked="" type="checkbox"/> 8.2. razoável	8.3. má	8.4. insalubre

9. BREVE DESCRIÇÃO ARQUITECTÓNICA

Habitação de aparentemente de grandes dimensões, relativamente ao resto das edificações. Originalmente parece ter sido compostas por três áreas: habitação, abrigo dos animais e forno. A zona dos animais e a parte da habitação encontram-se sobrepostas, segundo as habitações tradicionais da região, na época. A zona do forno tem duas entradas, uma no nível superior, e outra no nível inferior. Não se encontram quaisquer sinais de reparações. A edificação encontra-se bastante próxima do rio e do moinho principal da aldeia. Embora isolada, devido às condições topográficas, a luz solar directa não é possível na fachada sul.

10. PAREDES	10.1. Estrutura	pedra de xisto
	10.2. Revestimento	-
11. COBERTURA	11.1. Estrutura	-
	11.2. Revestimento	-

12. ABERTURAS E ELEMENTOS INTEGRADOS	
12.1 Janelas	É visível uma janela. Ainda conserva a moldura original, em más condições.
12.2 Portas	São visíveis as lombadas de três portas, sem caixilharia.
12.3 Elementos integrados	Forno tradicional de médias dimensões, em más condições, construído em pedra e argila.

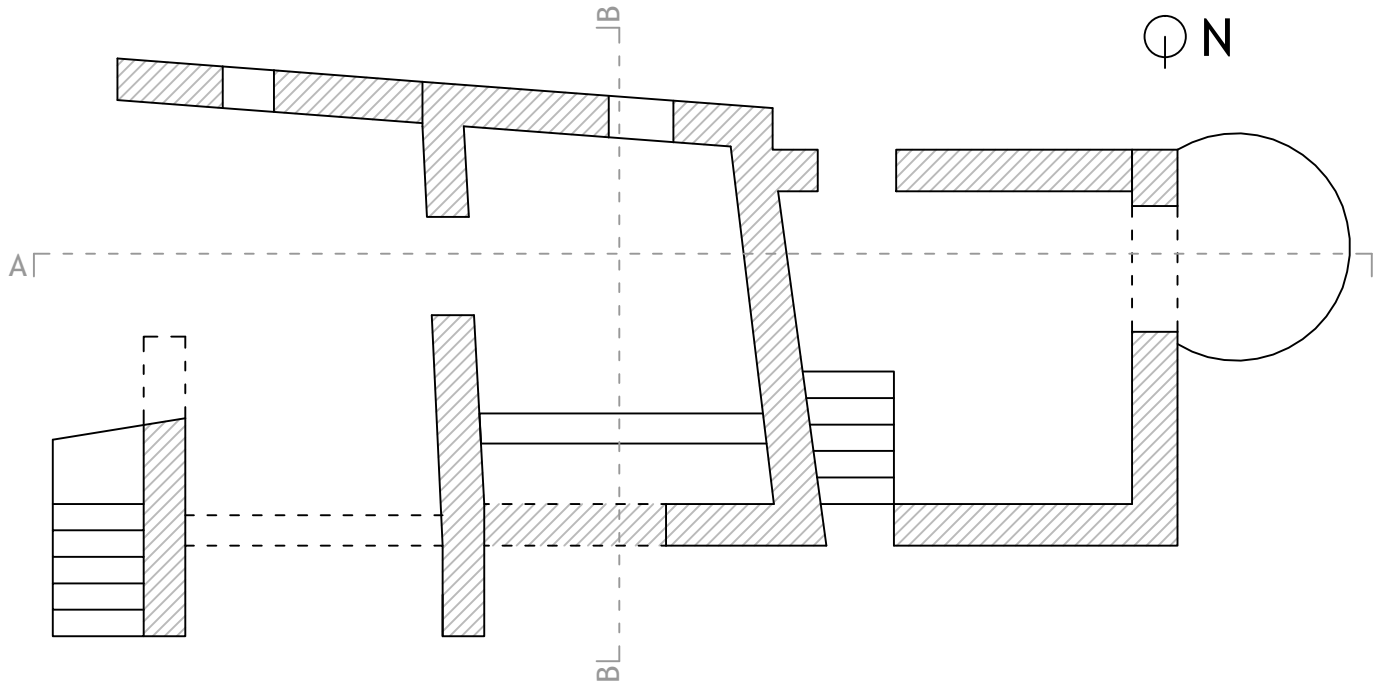

Planta

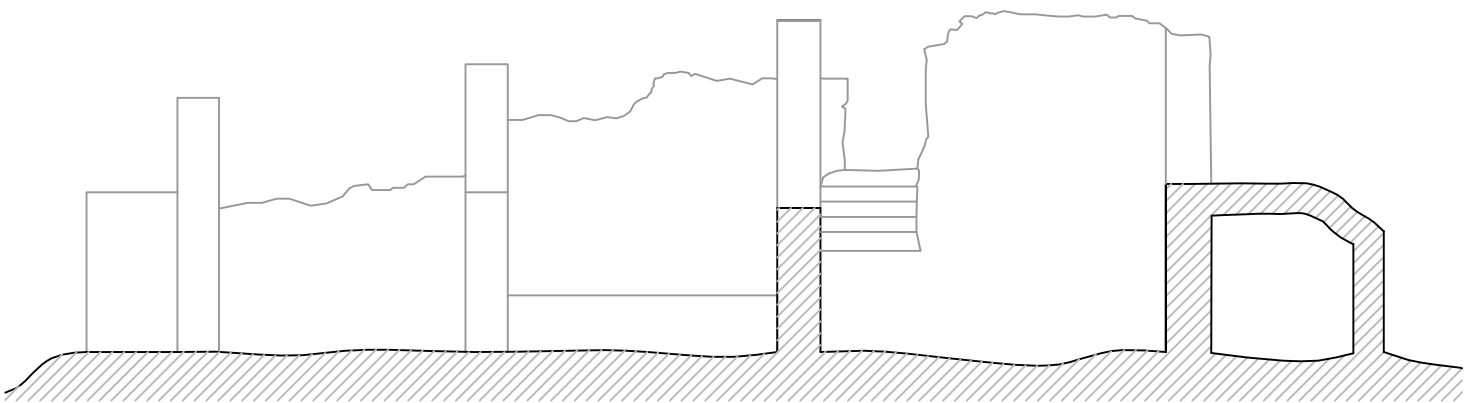

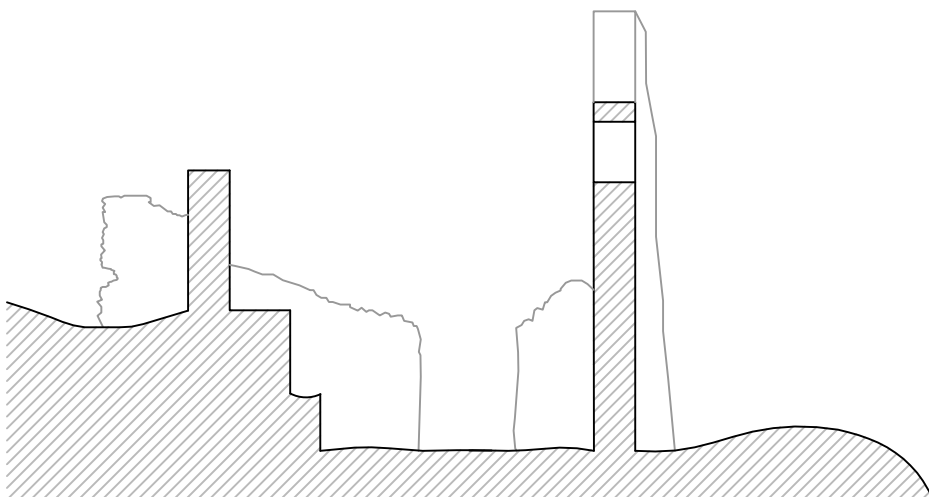

Corte AA



Corte BB

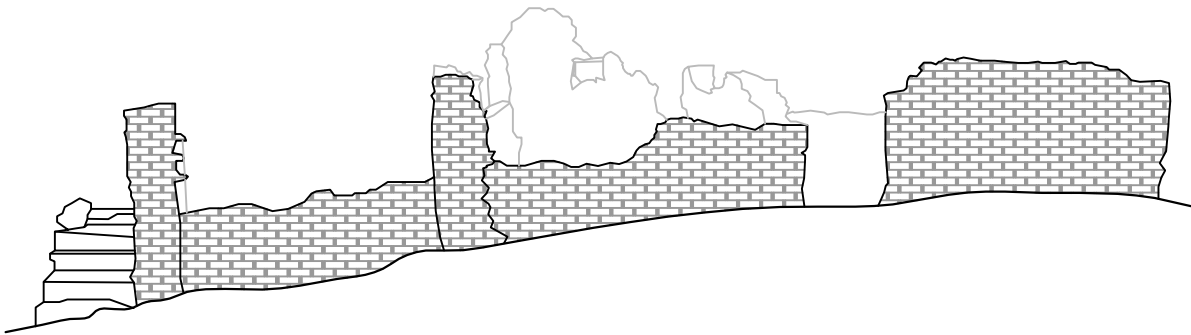



 Pedra de Xisto

Alçado Norte

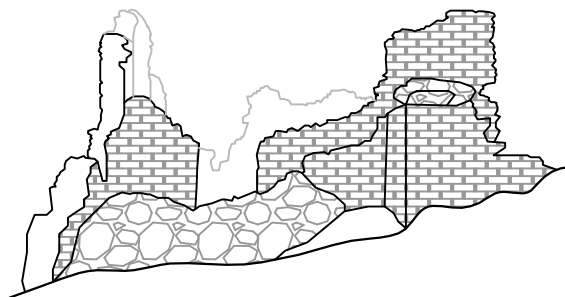

 Pedra de Xisto

Alçado Este

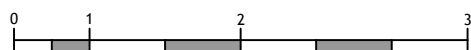

Edificação	7
------------	---



Perspectiva do Alçado Norte



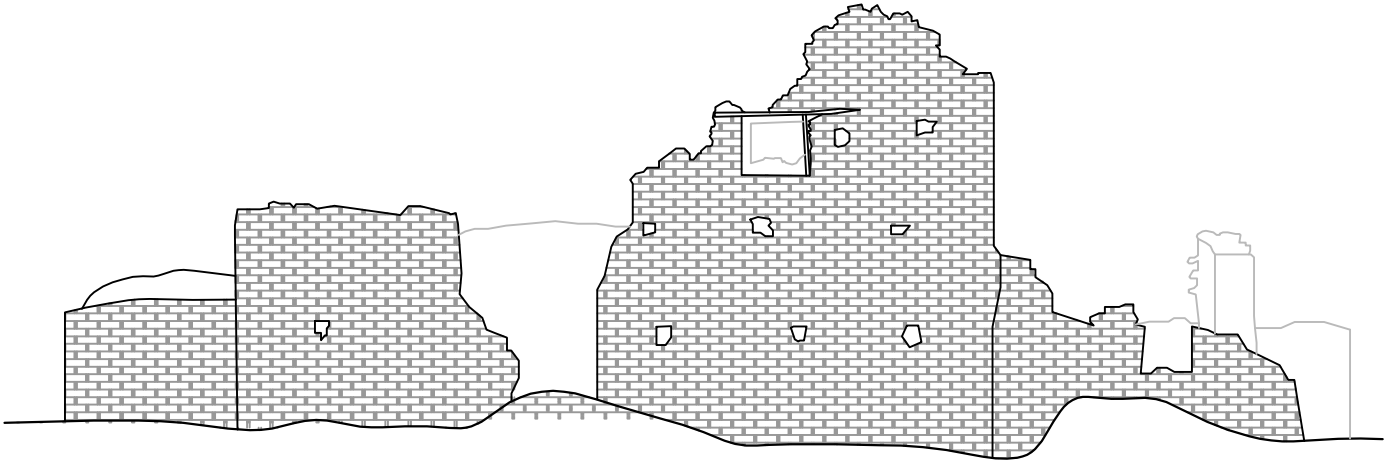

Perspectiva do Alçado Este

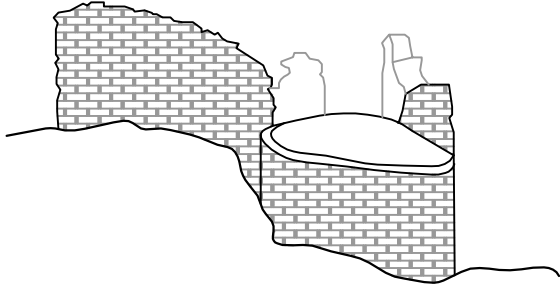

 Pedra de Xisto

Alçado Sul



 Pedra de Xisto

Alçado Oeste

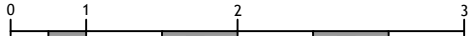



Perspectiva do Alçado Sul



Perspectiva do Alçado Oeste

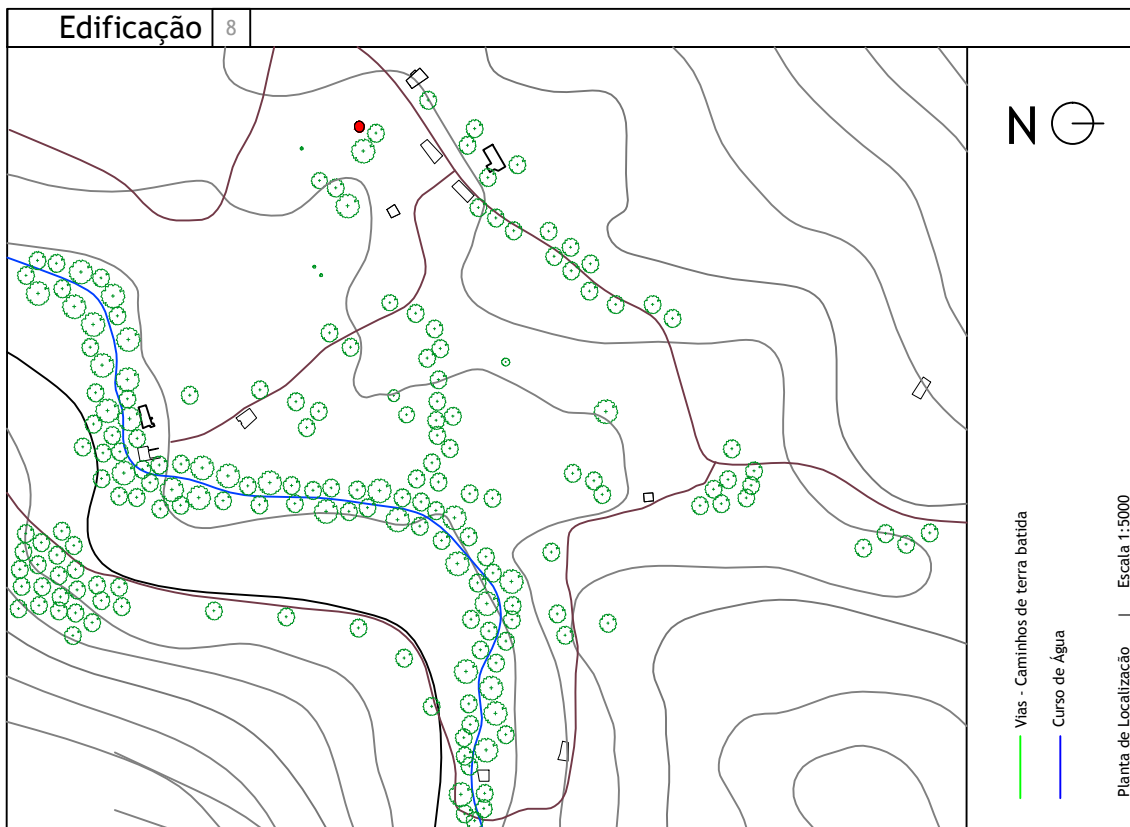

1. USO			Perspectiva
1.1. original	pombal		
1.2. actual	devoluto		
2. TIPOLOGIA	civil		
3. NÚMERO DE PISOS	1		
4. ÁREA			
4.1. de implantação	33,00 m ²		
4.2. útil	21,11 m ²		
5. ANO DE CONSTRUÇÃO	-		

6. TOPOGRAFIA	<input checked="" type="checkbox"/> 6.1. plano	<input type="checkbox"/> 6.2. acidentado	<input type="checkbox"/> 6.3. declive
8. ENSOLAÇÃO	<input checked="" type="checkbox"/> 8.1. boa	<input type="checkbox"/> 8.2. razoável	<input type="checkbox"/> 8.3. má
	<input type="checkbox"/> 8.4. insalubre		

9. BREVE DESCRIÇÃO ARQUITECTÓNICA

Esta construção de carácter comunitário, era utilizada para a criação de pombos. Apresenta uma única abertura, uma janela, para as aves entrarem e saírem da construção. No seu interior, as paredes encontram-se cheias de pequenas cavidades, que serviam se ninhos. Centralmente, no interior, existe uma pequena construção na qual era depositada a comida para cativar as aves. O pavimento era tradicionalmente acimentado, para evitar que animais como as cobras, entrassem na construção. O pombal encontra-se em razoável estado de conservação.

10. PAREDES	10.1. Estrutura	pedra de xisto
	10.2. Revestimento	Cal
11. COBERTURA	11.1. Estrutura	Madeira
	11.2. Revestimento	Telha lusa comum

12. ABERTURAS E ELEMENTOS INTEGRADOS	
12.1 Janelas	É visível uma janela, com caixilharia de madeira, sem painéis.
12.2 Portas	-
12.3 Elementos integrados	-

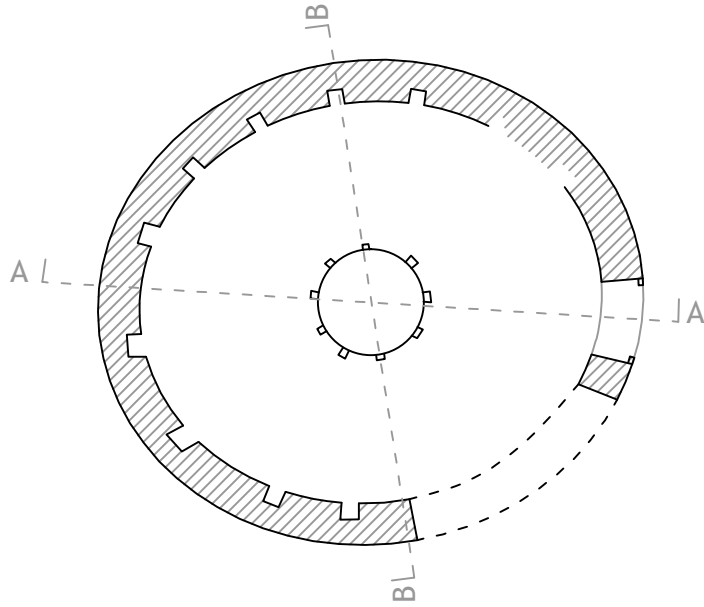

Planta | Escala 1:100

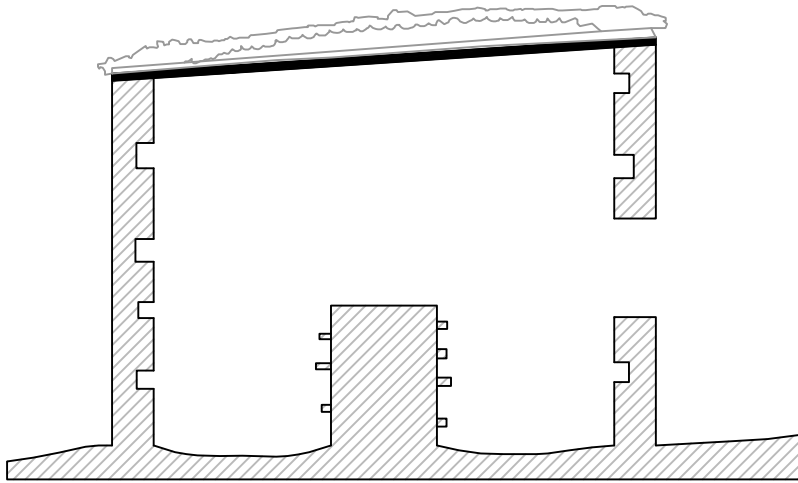

Corte AA | Escala 1:100

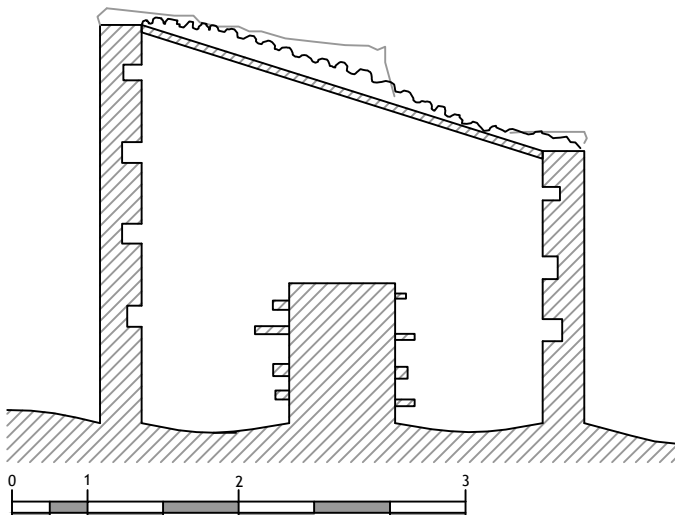

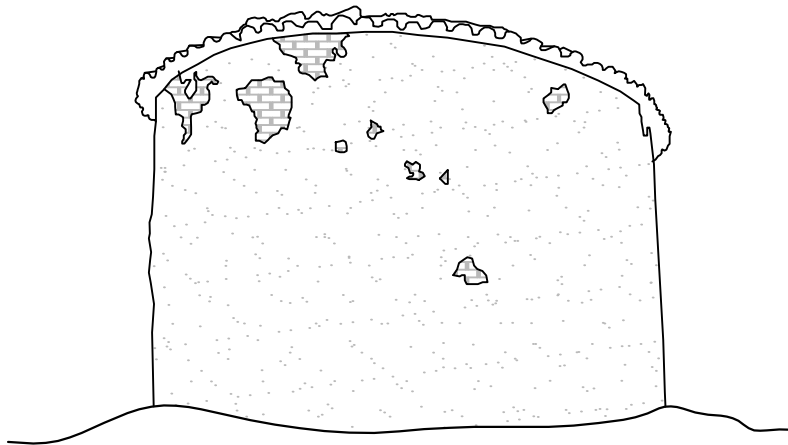

Corte BB | Escala 1:100

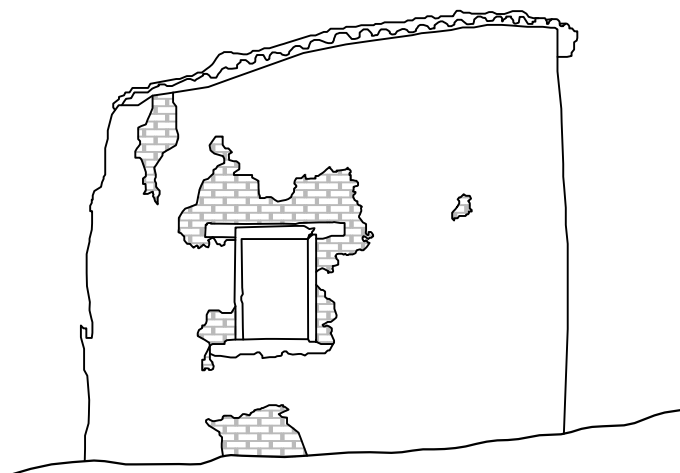

 Pedra de Xisto

Alçado Norte | Escala 1:100



 Pedra de Xisto

Alçado Este | Escala 1:100

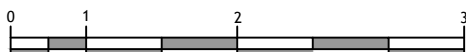



Perspectiva do Alçado Norte



Perspectiva do Alçado Este

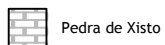
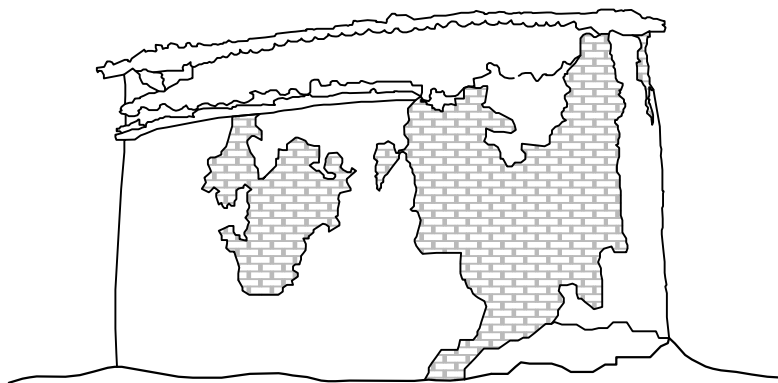

Alçado Sul | Escala 1:100

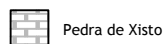
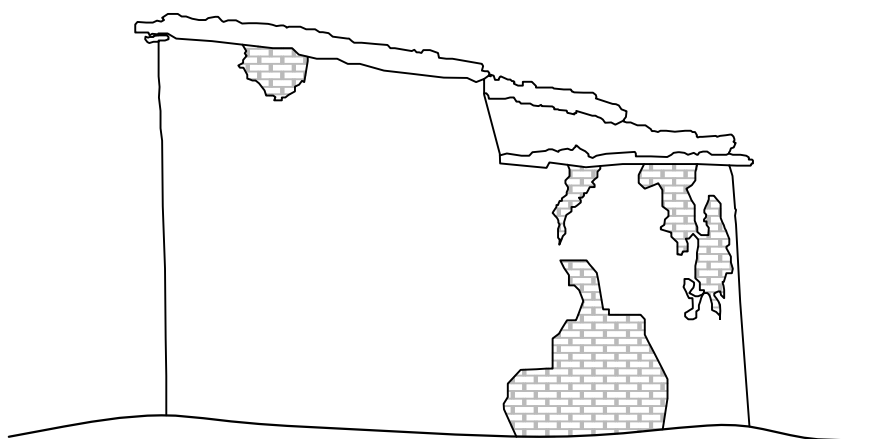

Alçado Oeste | Escala 1:100

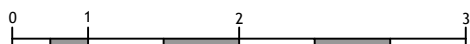



Perspectiva do Alçado Sul



Perspectiva do Alçado Oeste

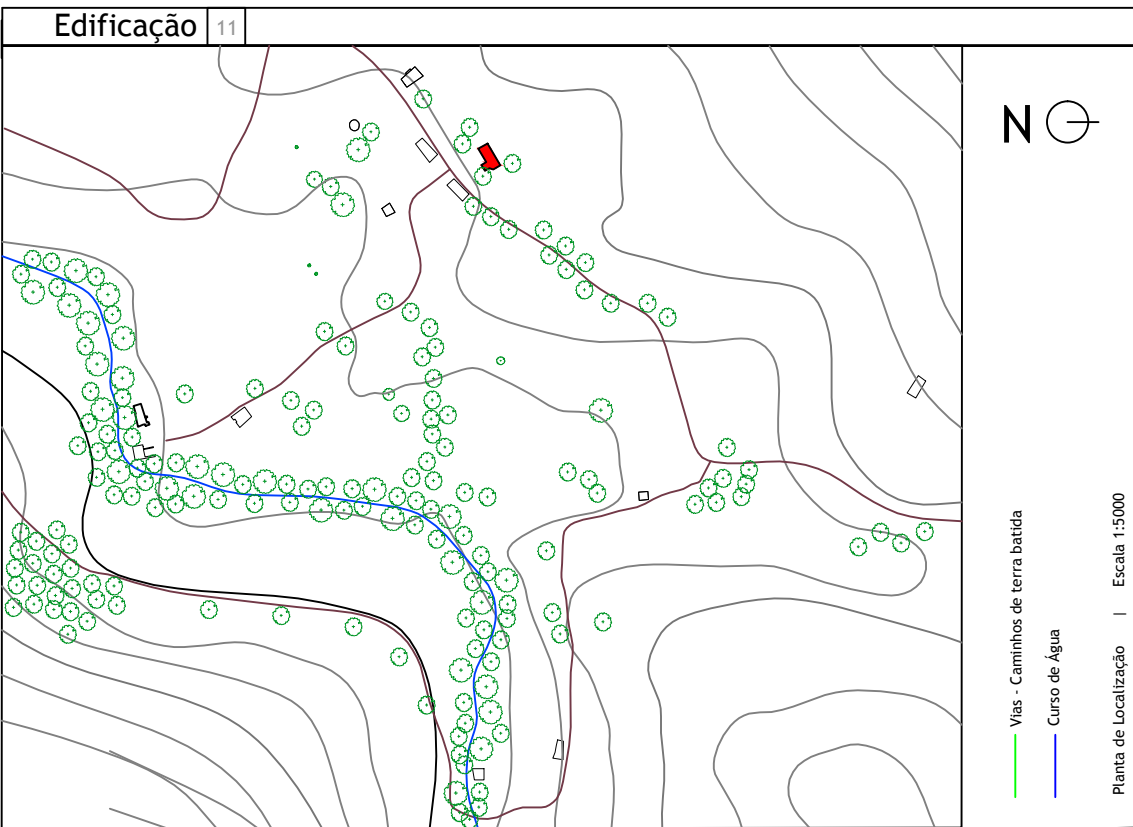

1. USO	
1.1. original	religioso
1.2. actual	devoluto
2. TIPOLOGIA	
religiosa	
3. NÚMERO DE PISOS	
1	
4. ÁREA	
4.1. de implantação	131.35 m2 + 20.10 m2
4.2. útil	90.92 m2 + 16.81 m2
5. ANO DE CONSTRUÇÃO	
1300	



Perspectiva

7. TOPOGRAFIA		7.1. plano	7.2. acidentado	<input checked="" type="checkbox"/> 7.3. declive
8. ENSOLAÇÃO	<input checked="" type="checkbox"/> 8.1. boa	8.2. razoável	8.3. má	8.4. insalubre

9. BREVE DESCRIÇÃO ARQUITECTÓNICA

A igreja encontra-se em completo estado de ruína. Na fachada oeste é possível de observar que a entrada também se fazia através de um arco. No interior, a separar a nave principal do ... ainda se encontra um arco em razoável estado. Na área da sacristia também ainda encontramos os compartimentos nas paredes onde eram guardados os utensílios religiosos. As janelas são enviezadas. O nível da terra subiu no exterior, no entanto, no interior ainda é possível observar o pé direito original da igreja.

10. PAREDES	10.1. Estrutura	pedra rústica
	10.2. Revestimento	cal
11. COBERTURA	11.1. Estrutura	-
	11.2. Revestimento	-

12. ABERTURAS E ELEMENTOS INTEGRADOS

12.1 Janelas	Vão maior no exterior do que no interior. Sem caixilharias.
12.2 Portas	Vão da entrada em arco. Sem vestígios da entrada secundária. Sem caixilharias.
12.3 Elementos integrados	Arco em pedra, em razoável estado de conservação.

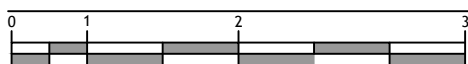
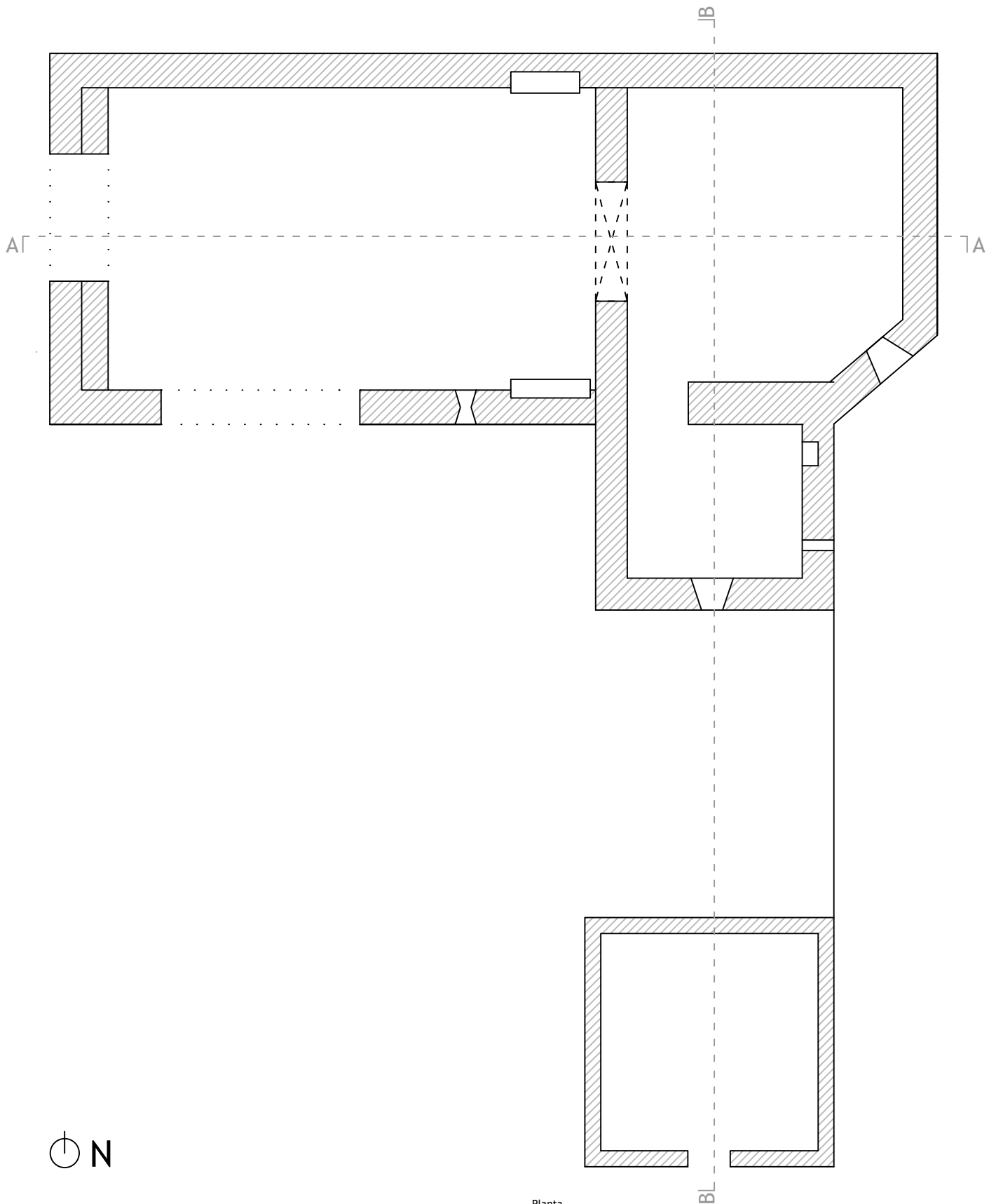

Planta

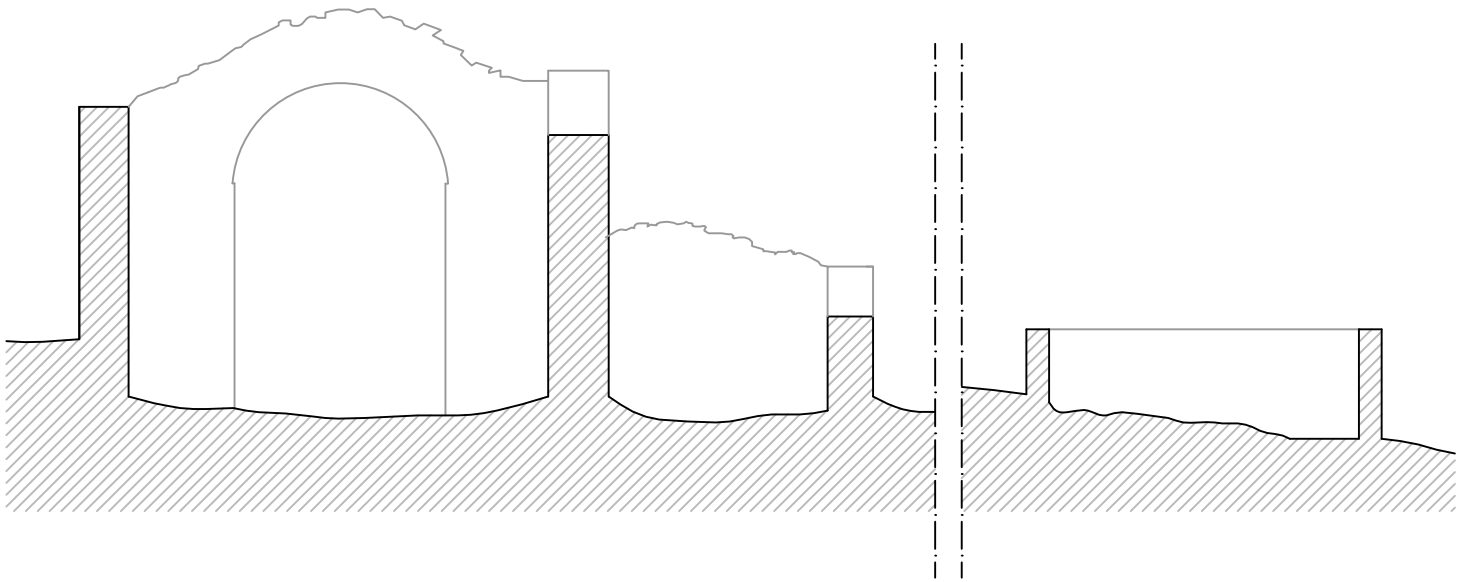

Corte AA

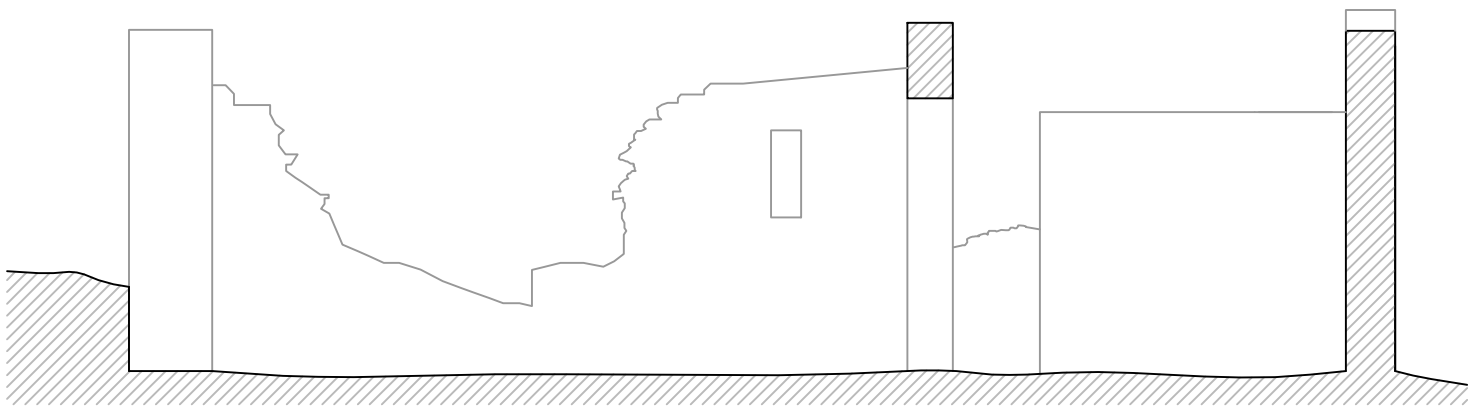

Corte BB

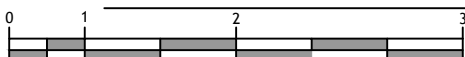

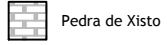
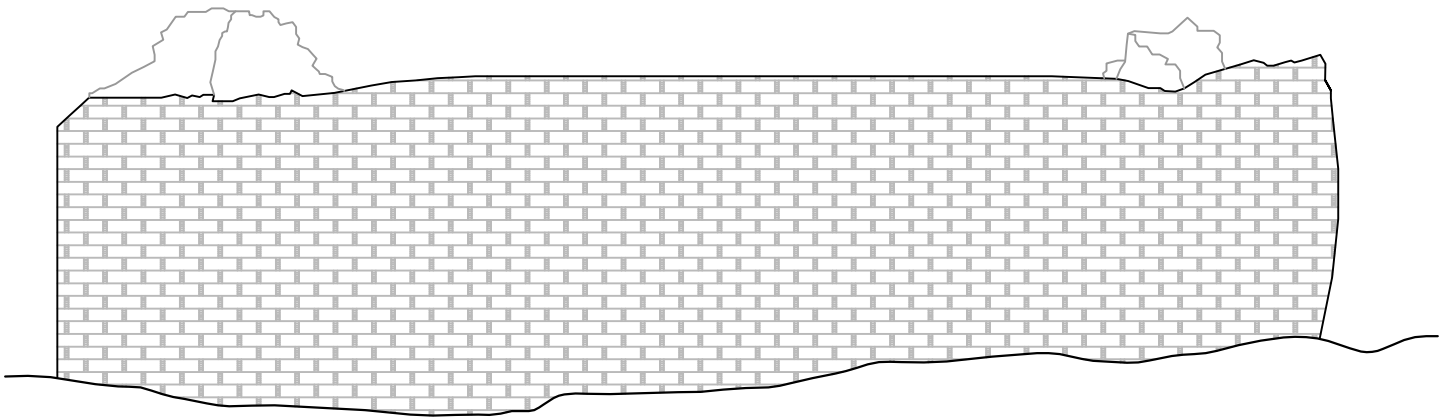

Alçado Norte

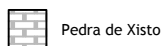
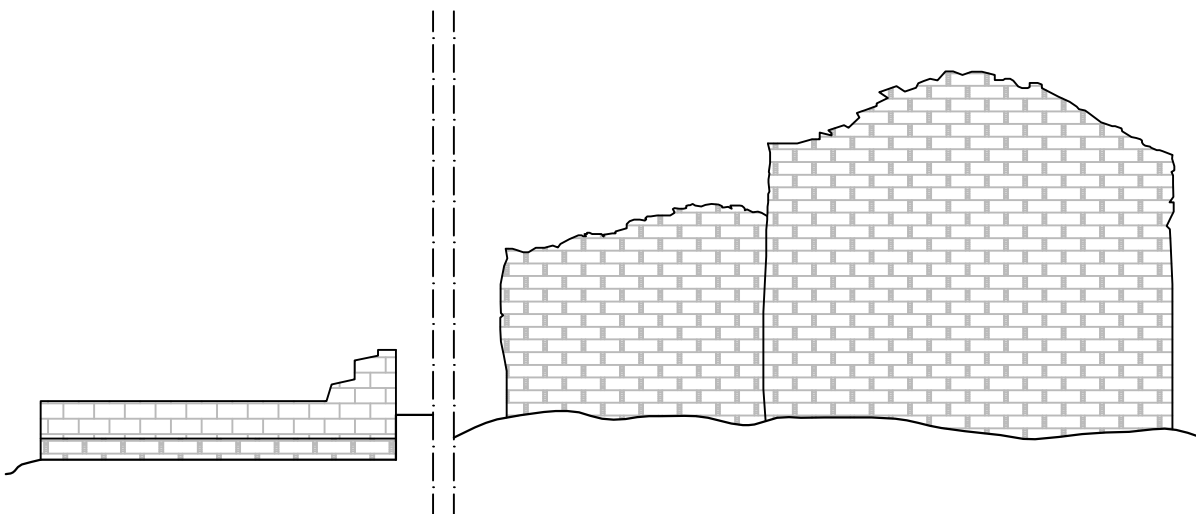

Alçado Este



Perspectiva do Alçado Norte



Perspectiva do Alçado Este

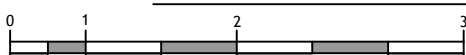

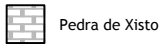
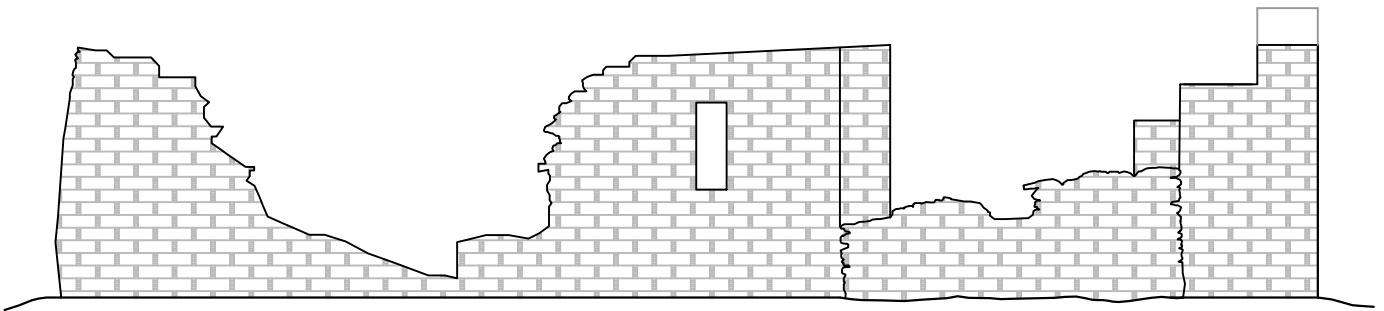

Alçado Sul

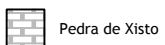

Alçado Oeste



Perspectiva do Alçado Sul



Perspectiva do Alçado Oeste

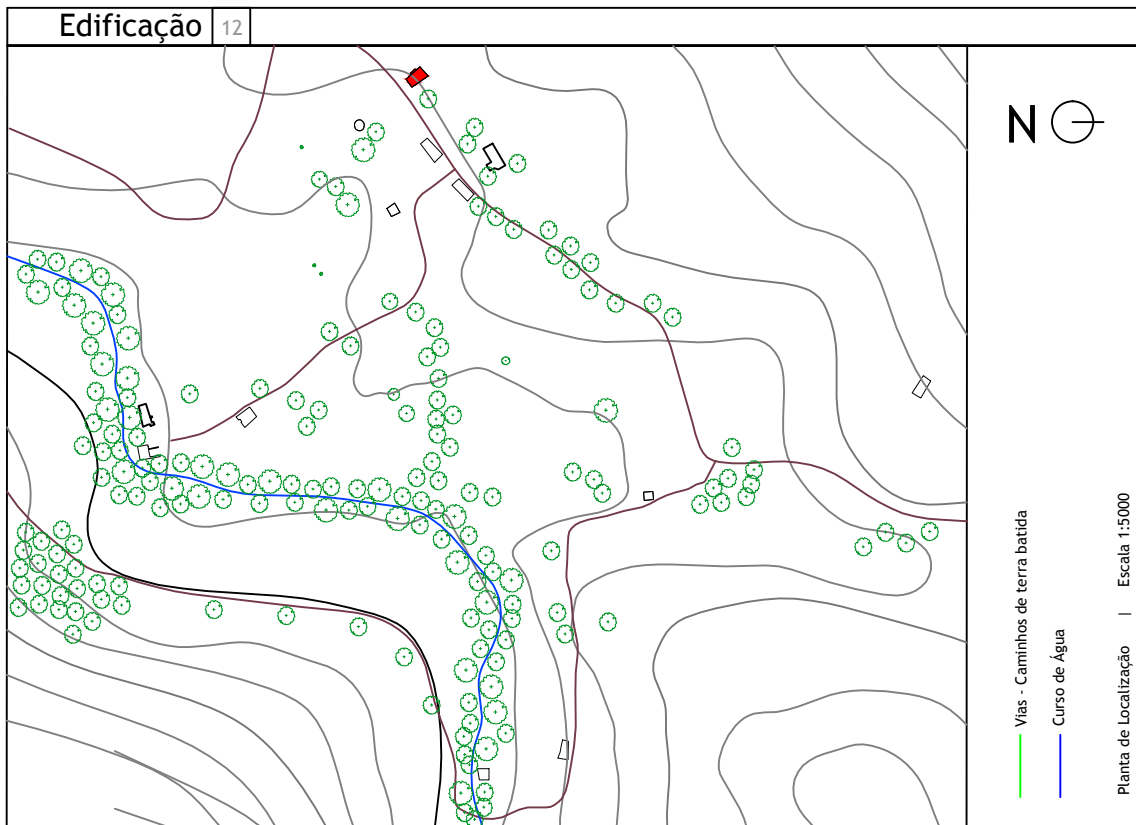

1. USO	
1.1. original	habitação
1.2. actual	devoluto
2. TIPOLOGIA	
	civil
3. NÚMERO DE PISOS	
	2
4. ÁREA	
4.1. de implantação	98,35 m2
4.2. útil	72,24 m2
5. ANO DE CONSTRUÇÃO	



Perspectiva

7. TOPOGRAFIA	<input checked="" type="checkbox"/> 7.1. plano	<input type="checkbox"/> 7.2. acidentado	<input type="checkbox"/> 7.3. declive	
8. ENSOLAÇÃO	<input checked="" type="checkbox"/> 8.1. boa	<input type="checkbox"/> 8.2. razoável	<input type="checkbox"/> 8.3. má	<input type="checkbox"/> 8.4. insalubre

9. BREVE DESCRIÇÃO ARQUITECTÓNICA

Esta edificação é a maior da aldeia. Seria uma habitação tradicional: dois andares, servindo o rés do chão como abrigo dos animais e o primeiro andar como habitação. O terreno adjacente a esta habitação parece pertencer-lhe como logradouro.
 A habitação encontra-se bastante degradada, não havendo sinais de alguma vez ter recebido obras de reparação.

10. PAREDES	10.1. Estrutura	pedra de xisto
	10.2. Revestimento	-
11. COBERTURA	11.1. Estrutura	-
	11.2. Revestimento	-
12. ABERTURAS E ELEMENTOS INTEGRADOS		
12.1 Janelas	-	
12.2 Portas	É visível o vão de uma porta, sem caixilharia.	
12.3 Elementos integrados	-	

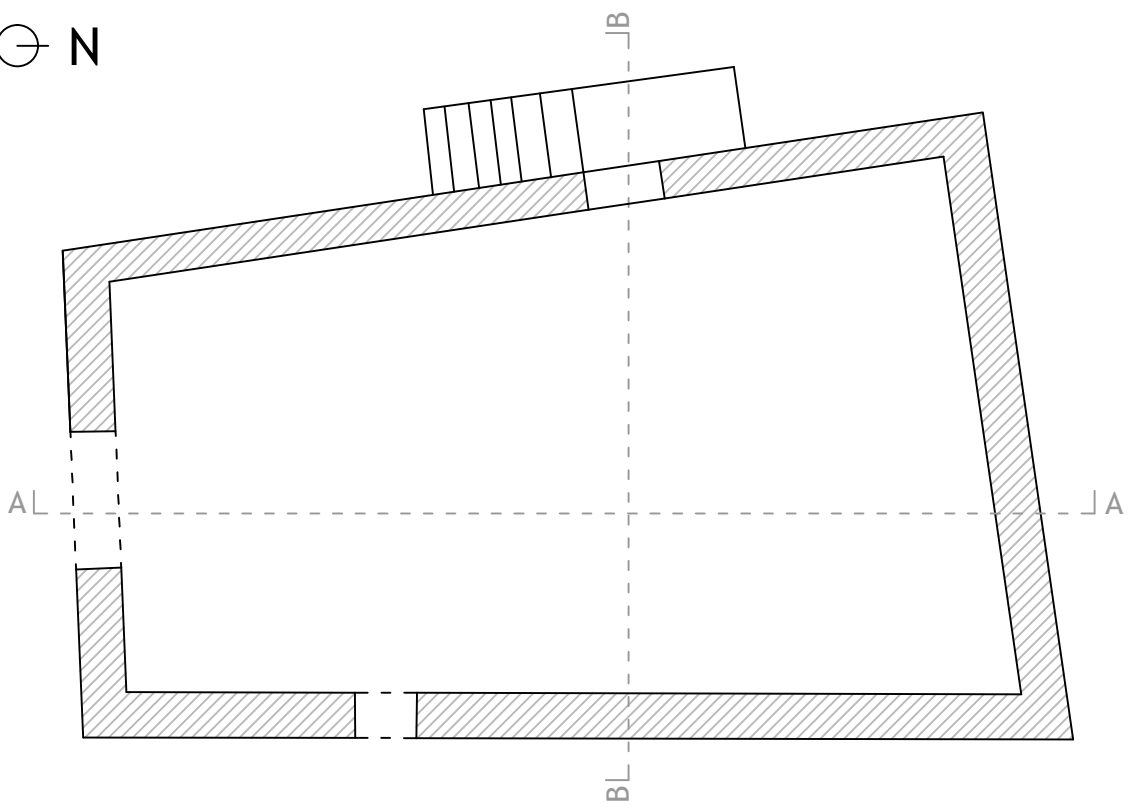

Planta

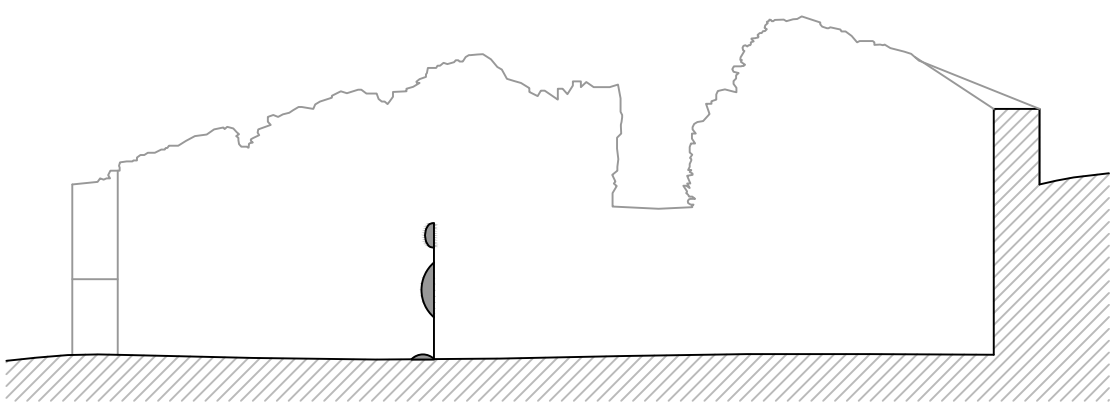

Corte AA

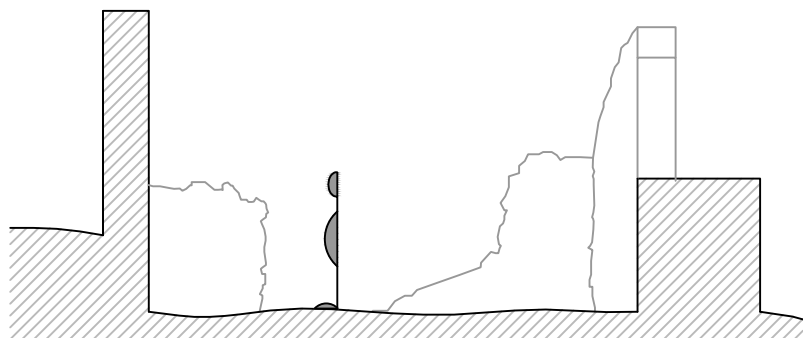

Corte BB

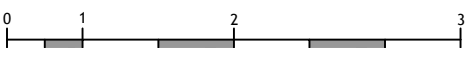

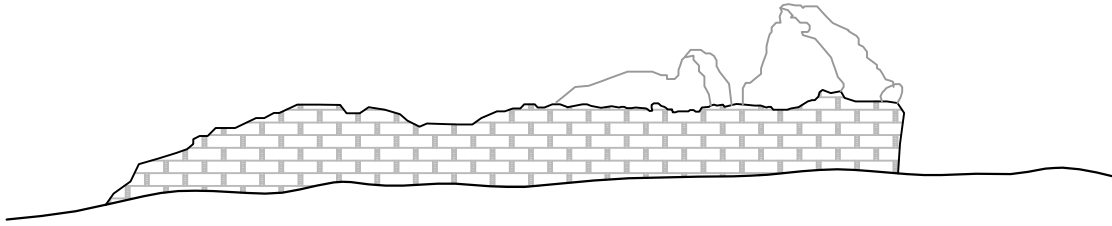

 Pedra de Xisto

Alçado Norte

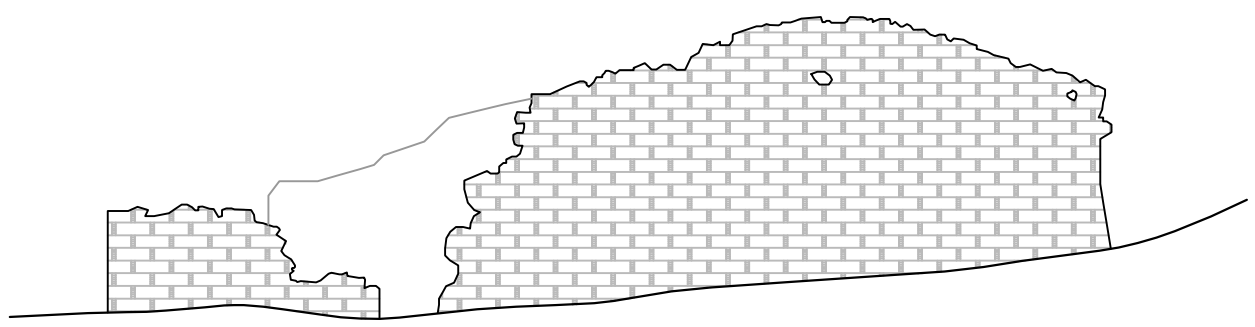

 Pedra de Xisto

Alçado Este

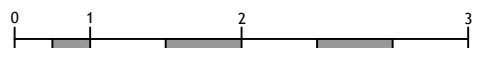





Perspectiva do Alçado Norte



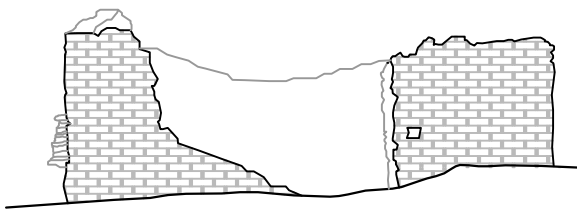

Perspectiva do Alçado Este

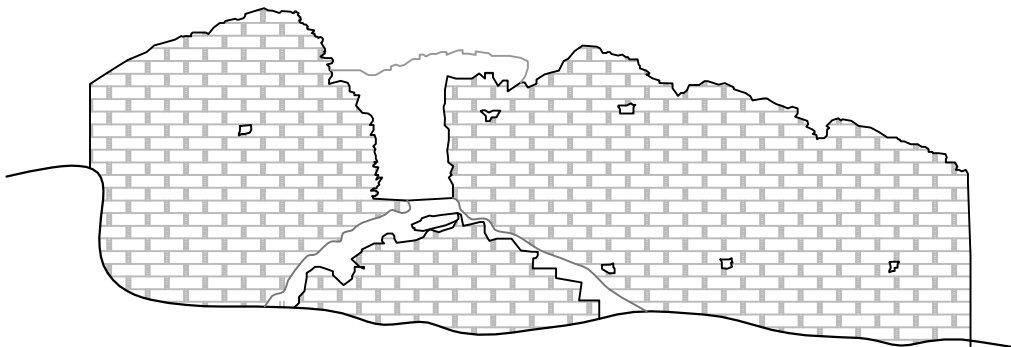

 Pedra de Xisto

Alçado Sul



 Pedra de Xisto

Alçado Oeste

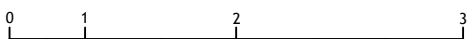



Perspectiva do Alçado Sul



Perspectiva do Alçado Oeste

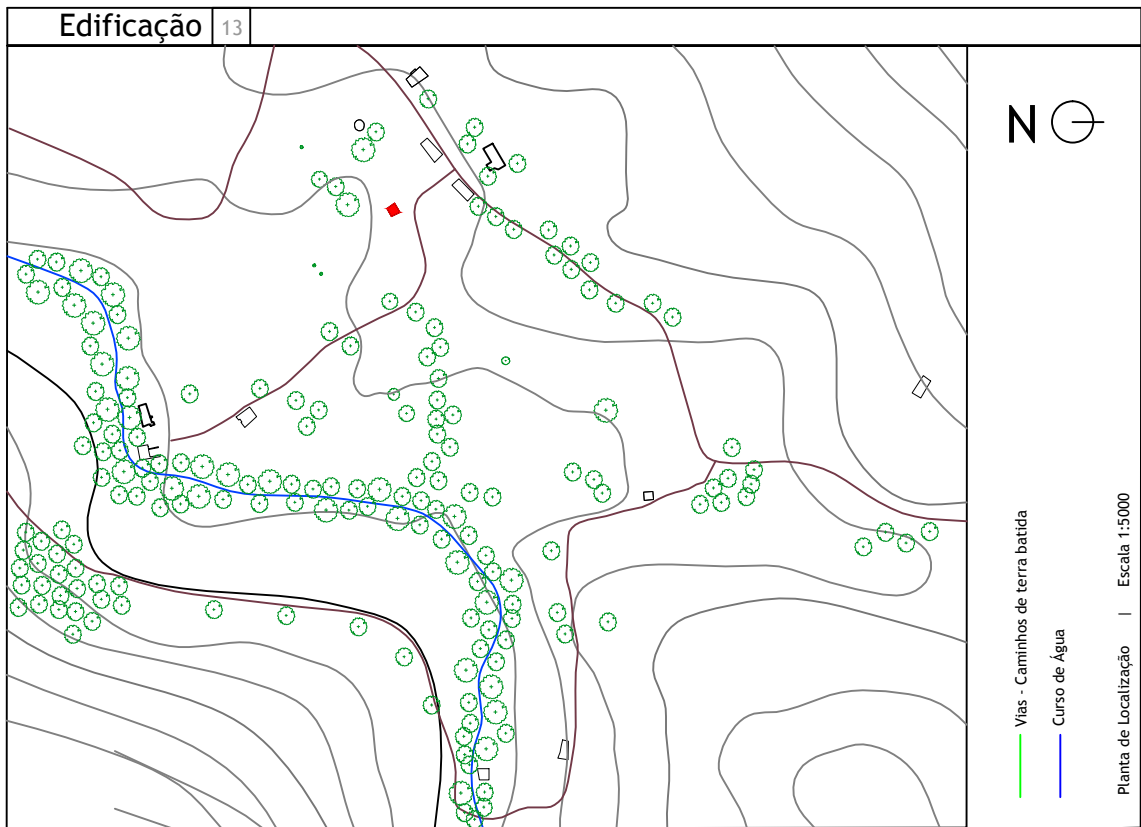

1. USO	
1.1. original	indefinido
1.2. actual	armazém
2. TIPOLOGIA	
civil	
3. NÚMERO DE PISOS	
1	
4. ÁREA	
4.1. de implantação	42,08 m ²
4.2. útil	26,89 m ²
5. ANO DE CONSTRUÇÃO	



Perspectiva

7. TOPOGRAFIA	<input checked="" type="checkbox"/> 7.1. plano	<input type="checkbox"/> 7.2. acidentado	<input type="checkbox"/> 7.3. declive	
8. ENSOLAÇÃO	<input checked="" type="checkbox"/> 8.1. boa	<input type="checkbox"/> 8.2. razoável	<input type="checkbox"/> 8.3. má	<input type="checkbox"/> 8.4. insalubre

9. BREVE DESCRIÇÃO ARQUITECTÓNICA

A edificação encontra-se um pouco desviada do acesso de terra batida, o que vai contra a disposição da maioria das edificações da aldeia, que se encontram junto aos acessos. Aparenta, ter tido inicialmente dois acessos, um dos quais (alçado Norte) se encontra fechado com o mesmo tipo de pedra da construção original, acontecendo o mesmo com a parte superior desse alçado.

De pequenas dimensões é difícil determinar o seu uso original. A cobertura, também foi reparada, provavelmente com materiais de outras construções em ruína.

10. PAREDES	10.1. Estrutura	pedra de xisto
	10.2. Revestimento	cimento
11. COBERTURA	11.1. Estrutura	madeira
	11.2. Revestimento	telha cerâmica lusa

12. ABERTURAS E ELEMENTOS INTEGRADOS	
12.1 Janelas	-
12.2 Portas	É visível o vão de uma porta, com caixilharia de madeira, de fabrico artesanal.
12.3 Elementos integrados	Parte da estrutura da fachada Norte é assente numa rocha de grandes dimensões, existente no local antes da construção.

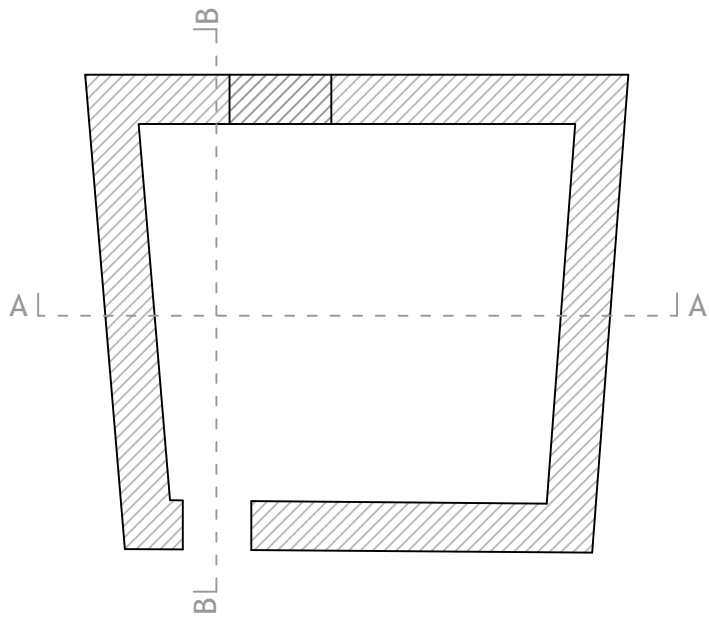

Planta

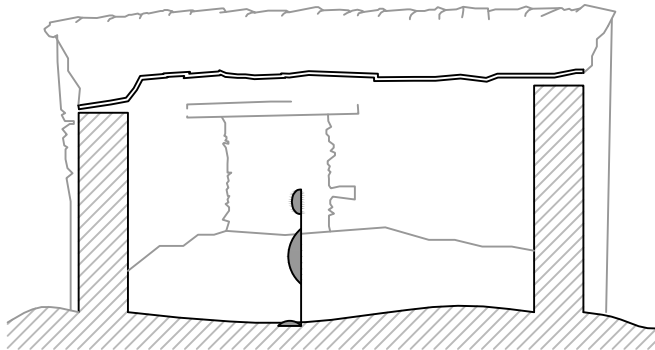

Corte AA

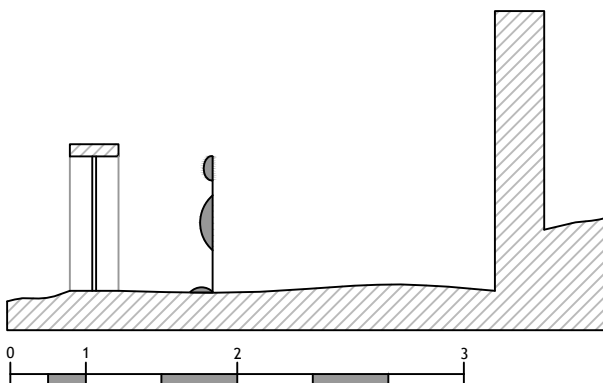

Corte BB

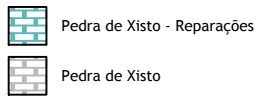
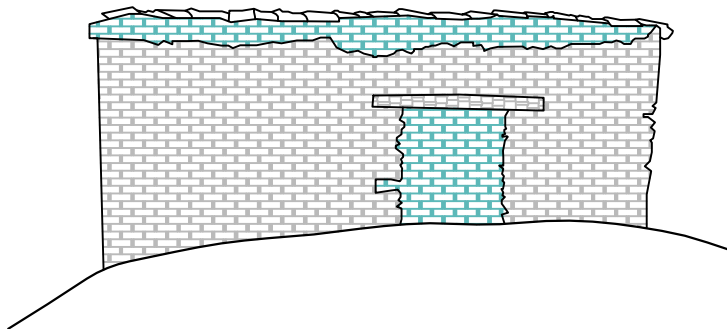

Alçado Norte | Escala 1:100

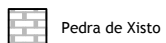
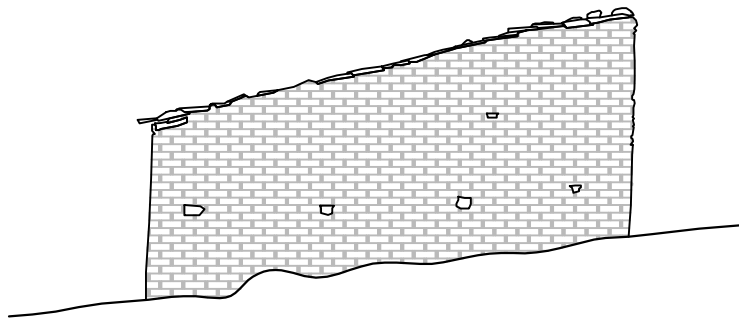

Alçado Este

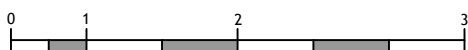



Perspectiva do Alçado Norte



Perspectiva do Alçado Este

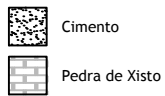
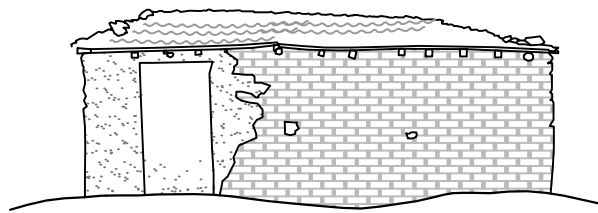

Alçado Sul

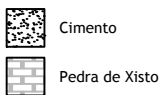
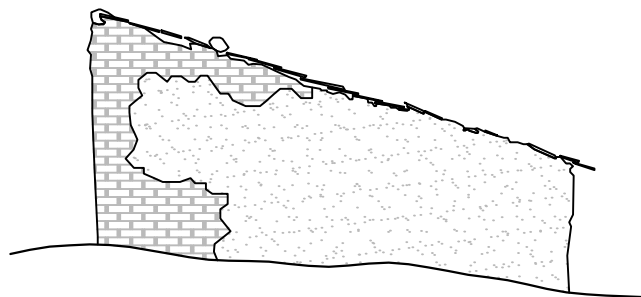

Alçado Oeste

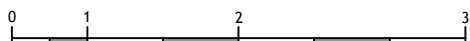



Perspectiva do Alçado Sul



Perspectiva do Alçado Oeste