

Cor de acessórios e terminal

(SUPORTES E CORRENTE)

ENCOMENDAS

Recomendamos que sejam preenchidas as folhas de pedido com o maior rigor possível indicando os dados necessários para a concepção do produto escolhido.

MEDIÇÕES

Estas são da inteira responsabilidade do cliente.

GARANTIA

É garantido todos os produtos durante 2 anos á data da factura, estes por defeito de fabrico.

Não é garantido o mau manuseamento dos produtos ou qualquer outro que seja sujeito a instalações com ambientes corrusivos, gáses químicos ou manutenção não adequada.

Não é aceite reclamações por pequenas diferenças de cor ou textura, entre as amostras fornecidas e o produto final.

Reserva-nos o direito de a qualquer altura alterar os produtos e os preços sem aviso prévio.

Sempre que seja ultrapassada a largura do rolo de tecido e se tenha de inverter a tela, não é garantida a estabilidade da tela no estore.

Protecção solar e decoração

Ral 9010



Ral 6005



Ral 8014



SISTEMA
43 & 50

SISTEMA
43 & 50

SISTEMA
43

SISTEMA
32, 43 & 50

SISTEMA
43 & 50

SISTEMA
43

SISTEMA
43



Estores

SOLINTEXT
SISTEMAS DE PROTEÇÃO SOLAR E DECORAÇÃO



Tabela Preços

p. 2 a 7



PLISSADOS

p. 8 a 15



VERTICAL

32 mm / p. 16 a 19
43 mm / p. 20 a 25
50 mm / p. 26 a 31

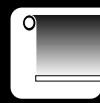

ROLO

Impressão / p. 32
Acabamento telas / p. 33
Sistema Manivela / p. 34
Sistema Motorizado / p.35 e 36
Acessórios 43 e 50 / p.37

p. 38 a 40



SOLAR

Folha de pedido 32, 43 e 50 / p.41

p. 42 a 47



PAINEL

p. 48 a 51

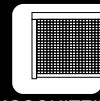

MOSQUITEIRA

p. 52 a 54

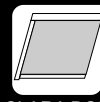

CLARA BOIA

p. 56 a 59



LAMINADOS

p. 60 a 64



CORTINA TEC.

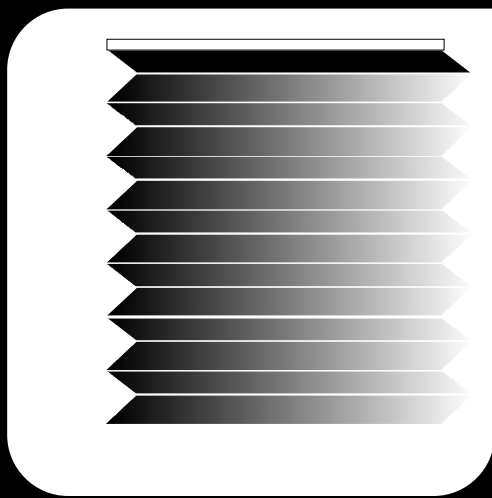

PLISSADOS



PLISSADOS

Colecção: 802 , 803 e 804

DIMENSÕES MÁXIMAS E MÍNIMAS

LARGURA MÁXIMA	2500 MM
LARGURA MÍNIMA	200 MM
ALTURA MÁXIMA	3000 MM
ALTURA MÍNIMA	500 MM
SUPERFÍCIE MÁXIMA	7.5 M2
SUPERFÍCIE MÍNIMA	0.5 M2

Nº DE SUPORTES NECESSÁRIOS

ENTRE 200 E 1000 MM = 2 SUPORTES

ENTRE 1010 E 1500 MM = 3 SUPORTES

ENTRE 1510 E 2500 MM = 4 SUPORTES

SOBREPOSIÇÃO DE TELA**REF: 802** A PARTIR DE 1600 mm - Largura**REF: 803** A PARTIR DE 1400 mm - Largura**REF: 804** A PARTIR DE 1200 mm - Largura**DIMENSÕES DE ESTORE RECOLHIDO**

ALTURA	HR
ATÉ 800 MM	40 MM
ATÉ 1200 MM	45 MM
ATÉ 1600 MM	50 MM
ATÉ 2000 MM	60 MM
ATÉ 2500 MM	65 MM
ATÉ 3000 MM	70 MM

**NOTA:** VALORES APROXIMADOS
DEPENDENDO DO TIPO DE TECIDO
UTILIZADO.**COMANDOS**DIREITO OU ESQUERDO
(D.T.O. OU ESQ.)

Coleção: 802 , 803 e 804

Tabela de preço (Suportes de frente não incluídos)

I.V.A. não incluído

Coleção	Nome	Estores >Completos € / M2	Mínimo Facturação	Facturação
A	802	66.50€	1 X M2	5 em 5 Cm
B	803	74.50€	1 X M2	5 em 5 Cm
C	804	89.00€	1 X M2	5 em 5 Cm

Cores disponíveis para perfis : Alumínio, Branco, Castanho e Verde
(RAL. 8014) (RAL. 6005)

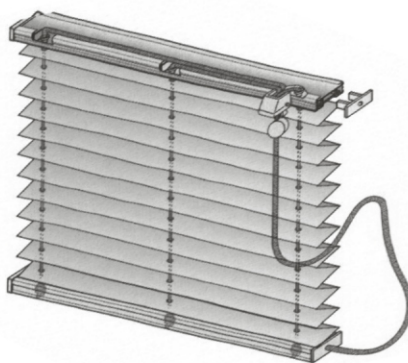

Aplicações normais e especiais

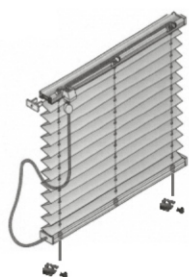

Preço 1 estore com acréscimo 10 %

Plissado com guias aço (portas e janelas)

- comando frontal direito ou esquerdo
- aplicação tecto ou frente

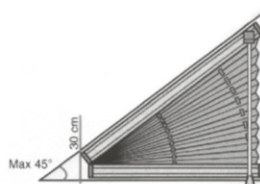

Preço 1 estore com acréscimo 30 %

Plissado em triângulo (lado do comando sempre na parte superior)

- comando frontal
- aplicação tecto ou frente

(Sujeito a desenho, inclinação máxima 45°)



Preço 1 estore com acréscimo 30 %

Plissado em trapézio (lado maior sempre na parte superior)

- comando frontal direito ou esquerdo
- aplicação tecto ou frente

(Sujeito a desenho)

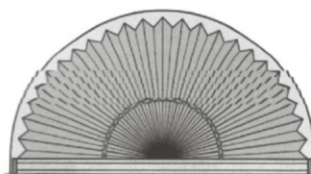

Preço 1 estore com acréscimo 30 %

Plissado semi-circular

- sem comando (FIXO)
- aplicação interior com armação

(Sujeito a desenho)

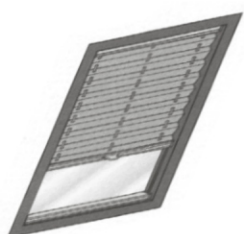

Preço 1 estore com acréscimo 20 %

Plissado com guias aço (portas, janelas e janelas de sótão)

- sem comando, recolhimento manual

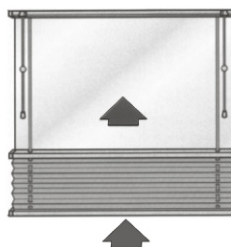

Preço 1 estore com acréscimo 20 %

Plissado Invertido com dois comandos .

- sempre com dois comandos
- tela de accionamento invertido
- recolhimento total
- também pode ser guiado

Tabela preços de acessórios

I.V.A. não incluído



Fio de tiragem 1.4 mm = 0.40€ ml.



Fio interior 0.08 mm = 0.40€ ml.

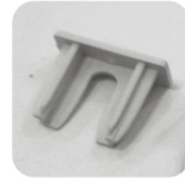

Tampa de perfil inferior = 1.10€ unt.

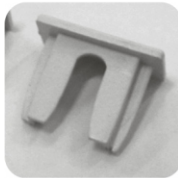

Tampa de perfil superior = 1.10€ unt.

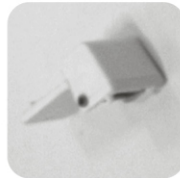

Travão frontal = 6.50€ unt.

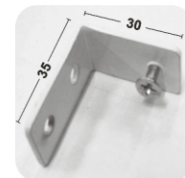

Suporte de frente = 2.80€ unt.



Clip de fixação tecto = 2.00€ unt.



Bola de travagem = 2.00€ unt.



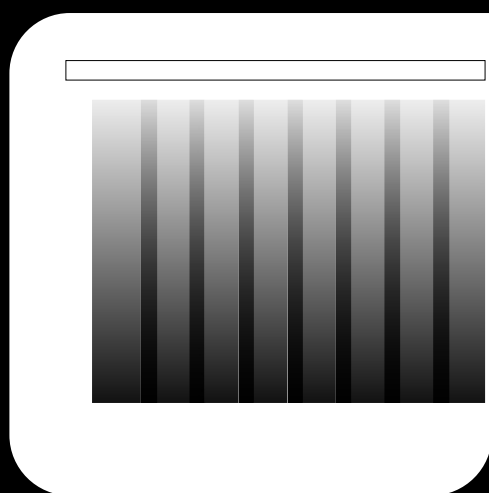

VERTICAL



VERTICAL

Colecção: Danubio; Reno; Politex; Opac 400; Screen 380

DIMENSÕES MÁXIMAS E MÍNIMAS

LARGURA MÁXIMA	4000 MM
LARGURA MÍNIMA	400 MM
ALTURA MÁXIMA	5000 MM
ALTURA MÍNIMA	500 MM

NOTA: Medidas superiores às apresentadas consultar.

COMANDO E RECOLHA

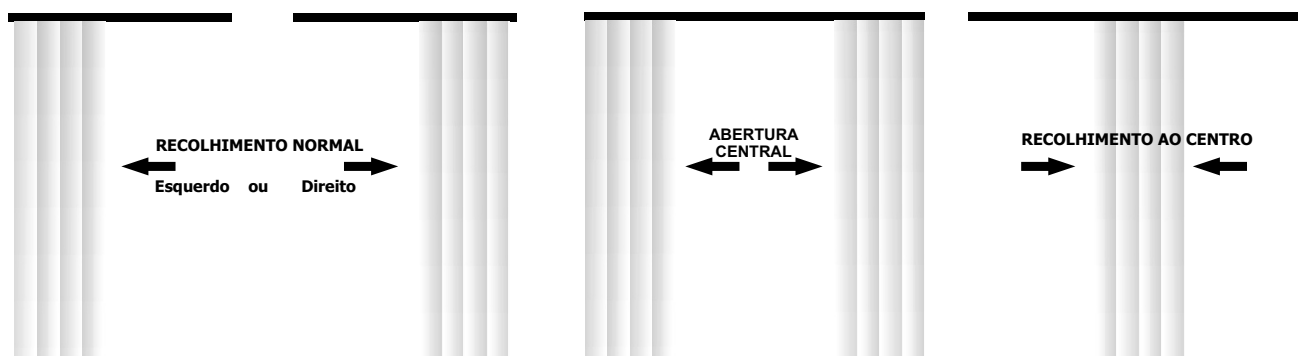

LARGURA	Nº SUPORTES	Nº BANDAS A.B. LATERAL	RECOLHIDO ESPAÇO CM	Nº BANDAS A.B. CENTRAL	RECOLHIDO ESPAÇO CM
100	2	9	9.9	10	5.5/5.5
120	2	11	12.1	12	6.6/6.6
140	2	13	14.3	14	7.7/7.7
160	3	14	15.4	14	7.7/7.7
180	3	16	17.6	16	8.8/8.8
200	3	18	19.8	18	9.9/9.9
220	3	20	22.0	20	11.0/11.0
240	3	21	23.1	22	12.1/12.1
260	4	23	25.3	24	13.2/13.2
280	4	25	27.5	26	14.3/14.3
300	4	27	29.7	28	15.4/15.4
320	4	28	30.8	28	15.4/15.4
340	4	30	33.0	30	16.5/16.5
360	5	32	35.2	32	17.6/17.6
380	5	34	37.4	34	18.7/18.7
400	5	35	38.5	36	19.8/19.8

NOTA: Medidas aproximadas em cm, número de bandas aproximado

Colecção: Danubio; Reno; Politex; Opac 400; Screen 380

Aplicações especiais

Estore inclinado com acréscimo 50 %

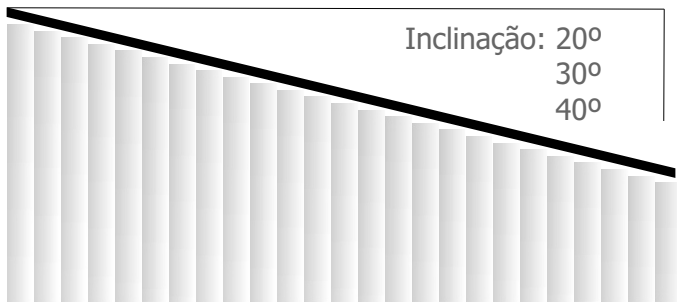

NOTA: Para efeitos de preço deve considerar a largura maior e a altura maior.
Para efeitos de fabrico deve ser acompanhado de desenho e dimensões.

Estore escalar com acréscimo 20 %

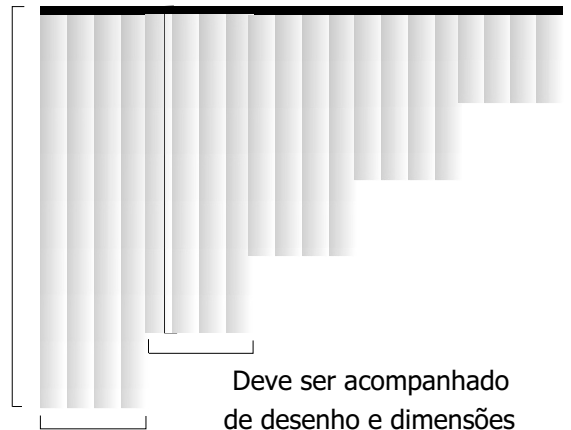

Deve ser acompanhado de desenho e dimensões

Estore em curva : Comando por manivela ou electrico

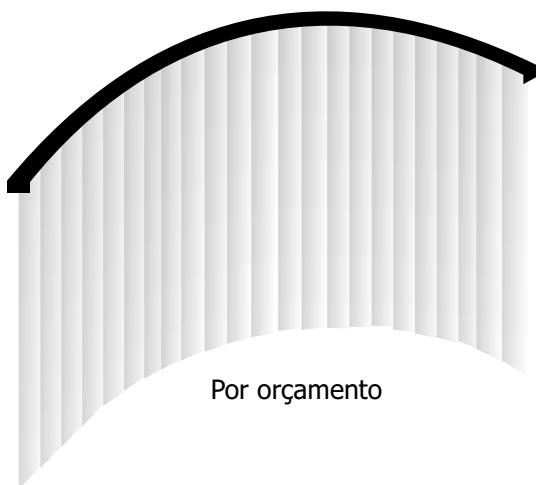

Por orçamento

Estore varias cores acréscimo 20 %

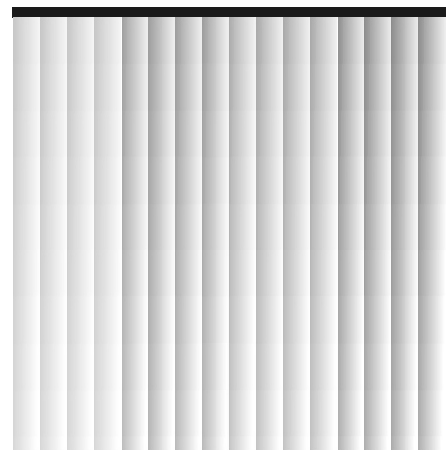

Deve mencionar as varias cores dos tecidos, assim como, o nº de bandas para cada cor.

Tabela preços de acessórios

I.V.A. não incluído



Corrente de comando = 2.00€ ml.

Cores:



Clip de montagem de tecto = 1.30€ unt.

Cores:



Corrente de pesos = 2.00€ ml.

Cores:



Baguete suspensão de banda = 0.35€ unt.

Cores:



Peso de banda 127 mm = 1.60€ unt.

Cores:



Suporte de frente 120 mm = 3.40€ unt.

Cores:

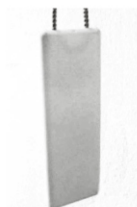

Peso de comando = 2.20€ unt.

Cores:





Tabela de Preço
I.V.A. não incluído

RENO e POLITEX
Colecção D e E

ALTURA	LARGURA															
	1,00	1,20	1,40	1,60	1,80	2,00	2,20	2,40	2,60	2,80	3,00	3,20	3,40	3,60	3,80	4,00
1,00	45	51	58	63	70	78	85	92	97	104	112	119	126	131	139	146
1,20	48	56	64	69	77	86	94	102	107	115	124	132	140	145	154	162
1,40	52	61	70	75	84	94	103	112	117	126	136	145	153	159	169	178
1,60	56	66	75	81	91	102	112	121	127	137	148	158	167	173	184	194
1,80	60	71	81	87	98	110	121	131	138	148	160	170	181	187	199	210
2,00	64	76	87	93	105	118	129	141	148	159	172	183	194	201	214	226
2,20	68	80	93	100	112	126	138	150	158	170	184	196	208	215	229	241
2,40	72	85	98	106	119	134	147	160	168	181	196	209	222	229	244	257
2,60	76	90	104	112	126	142	156	170	178	192	207	221	235	244	259	273
2,80	80	95	110	118	133	150	164	179	188	203	219	234	249	258	274	289
3,00	84	100	115	124	140	158	173	189	198	214	231	247	262	272	288	305
3,20	88	105	121	130	147	166	182	199	208	225	243	260	276	286	303	320
3,40	92	109	127	136	154	173	191	208	218	236	255	272	290	300	318	336
3,60	96	114	133	143	161	181	200	218	228	247	267	285	303	314	333	352
3,80	100	119	138	149	168	189	208	228	239	258	279	298	317	328	348	368
4,00	104	124	144	155	175	197	217	237	249	269	290	311	331	342	363	384
4,20	108	129	150	161	183	205	226	247	259	280	302	323	344	356	378	400
4,40	112	134	155	167	190	213	235	257	269	291	314	336	358	370	393	415
4,60	116	138	161	173	197	221	244	266	279	302	326	349	371	384	408	431
4,80	120	143	167	179	204	229	252	276	289	313	338	362	385	398	423	447
5,00	124	148	173	186	211	237	261	286	299	324	350	374	399	412	438	463

Tabela de Preço
I.V.A. não incluído

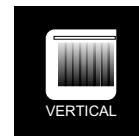
DANUBIO
Colecção F

ALTURA	LARGURA															
	1,00	1,20	1,40	1,60	1,80	2,00	2,20	2,40	2,60	2,80	3,00	3,20	3,40	3,60	3,80	4,00
1,00	63	74	85	92	103	116	127	138	145	156	169	180	191	197	210	221
1,20	71	83	96	103	117	131	144	156	164	177	191	204	217	224	238	251
1,40	78	93	107	115	130	146	160	175	183	198	214	228	243	251	267	282
1,60	86	102	118	127	143	161	177	193	203	219	236	253	269	278	295	312
1,80	93	111	129	139	157	176	194	212	222	240	259	277	295	305	324	342
2,00	101	120	140	150	170	191	211	230	241	261	282	301	321	332	352	372
2,20	109	130	151	162	184	206	228	249	261	282	304	326	347	359	381	402
2,40	116	139	162	174	197	222	244	267	280	303	327	350	373	385	409	433
2,60	124	148	173	186	211	237	261	286	299	324	350	374	399	412	438	463
2,80	131	157	183	197	224	252	278	304	318	345	372	399	425	439	466	493
3,00	139	166	194	209	237	267	295	322	338	366	395	423	451	466	495	523
3,20	146	176	205	221	251	282	311	341	357	387	418	447	477	493	523	553
3,40	154	185	216	233	264	297	328	359	376	408	440	471	503	520	552	584
3,60	161	194	227	244	278	312	345	378	396	429	463	496	529	546	580	614
3,80	169	203	238	256	291	327	362	396	415	449	486	520	555	573	609	644
4,00	176	213	249	268	305	342	379	415	434	470	508	544	581	600	637	674
4,20	184	222	260	280	318	357	395	433	454	491	531	569	607	627	666	704
4,40	192	231	271	291	331	373	412	452	473	512	554	593	633	654	695	735
4,60	199	240	282	303	345	388	429	470	492	533	576	617	659	681	723	765
4,80	207	250	292	315	358	403	446	489	511	554	599	642	685	708	752	795
5,00	214	259	303	327	372	418	462	507	531	575	622	666	711	734	780	825

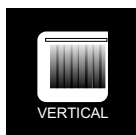
**Tabela de Preço**
*I.V.A. não incluído***OPAC 400 e SCREEN 380**
Colecção H e G

ALTURA	LARGURA															
	1,00	1,20	1,40	1,60	1,80	2,00	2,20	2,40	2,60	2,80	3,00	3,20	3,40	3,60	3,80	4,00
1,00	84	100	115	124	140	157	173	189	198	214	231	246	262	271	288	304
1,20	96	114	132	142	161	180	199	217	227	246	265	284	302	312	332	350
1,40	107	128	149	160	181	204	224	245	257	278	300	321	342	353	375	397
1,60	119	142	165	178	202	227	250	273	286	310	335	358	381	394	419	443
1,80	130	156	182	196	222	250	276	302	316	342	369	395	421	436	463	489
2,00	142	170	199	214	243	273	301	330	345	374	404	432	461	477	506	535
2,20	153	184	215	232	263	296	327	358	375	406	439	470	501	518	550	581
2,40	165	198	232	250	284	319	353	386	404	438	473	507	540	559	593	627
2,60	176	212	249	268	304	342	378	414	434	470	508	544	580	600	637	674
2,80	188	227	265	286	325	365	404	443	463	502	543	581	620	641	681	720
3,00	199	241	282	304	345	388	430	471	493	534	577	618	660	682	724	766
3,20	211	255	299	321	366	411	455	499	522	566	612	656	699	723	768	812
3,40	223	269	315	339	386	434	481	527	552	598	646	693	739	764	811	858
3,60	234	283	332	357	407	458	507	556	581	630	681	730	779	805	855	905
3,80	246	297	349	375	427	481	532	584	611	662	716	767	819	846	899	951
4,00	257	311	365	393	448	504	558	612	640	695	750	804	859	887	942	997
4,20	269	325	382	411	468	527	583	640	670	727	785	842	898	928	986	1043
4,40	280	339	399	429	489	550	609	668	699	759	820	879	938	969	1029	1089
4,60	292	354	415	447	510	573	635	697	729	791	854	916	978	1010	1073	1135
4,80	303	368	432	465	530	596	660	725	758	823	889	953	1018	1051	1117	1182
5,00	315	382	449	483	551	619	686	753	788	855	923	990	1057	1092	1160	1228

Tabela de Preço
*I.V.A. não incluído***Raio Vertical Completo**

€	LARGURA															
	1,00	1,20	1,40	1,60	1,80	2,00	2,20	2,40	2,60	2,80	3,00	3,20	3,40	3,60	3,80	4,00
€	54	59	64	68	73	80	85	90	94	99	106	111	116	120	126	132

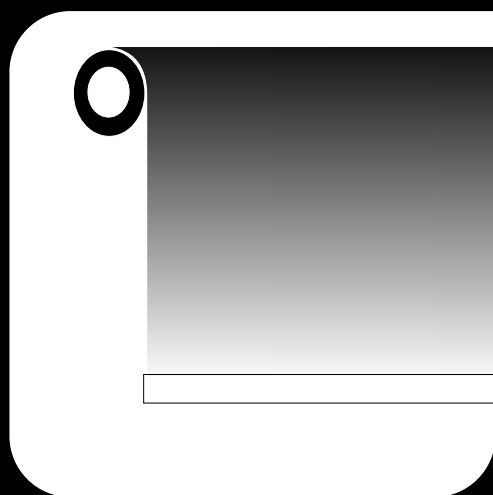

ROLO

32 MM

Comando: manual por corrente

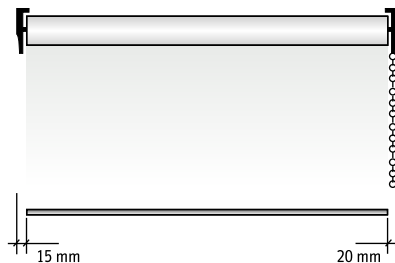
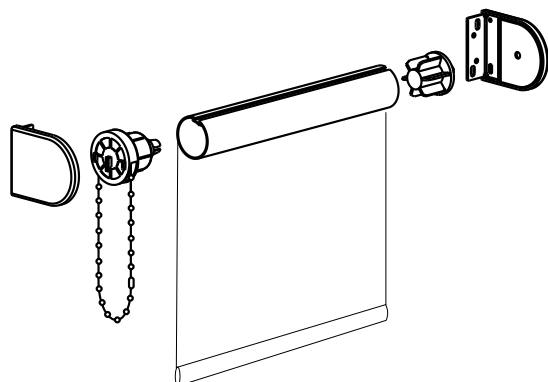

Cor Branco

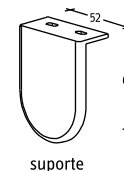

suporte

DIMENSÕES MÁXIMAS E MÍNIMAS

LARGURA MÁXIMA	1600 MM
LARGURA MÍNIMA	400 MM
ALTURA MÁXIMA	2000 MM
ALTURA MÍNIMA	500 MM

Terminal oculto.

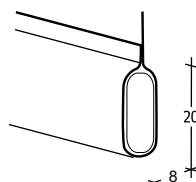

Terminal à vista 7 cores.

Cinzeno, Bege, Castanho, Branco, Preto, Azul e Verde
 (vêr final da tabela)

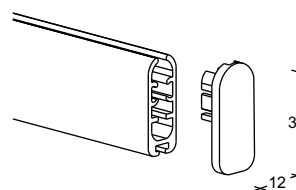

SENTIDO DO ENROLAMENTO

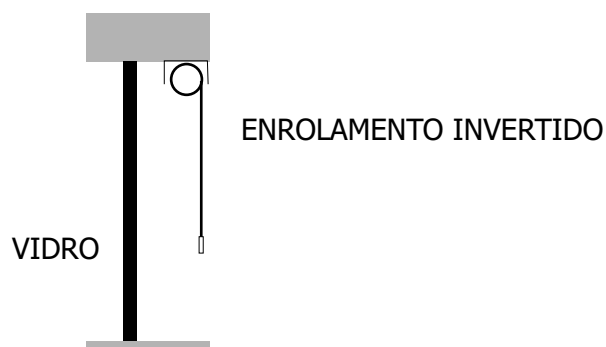
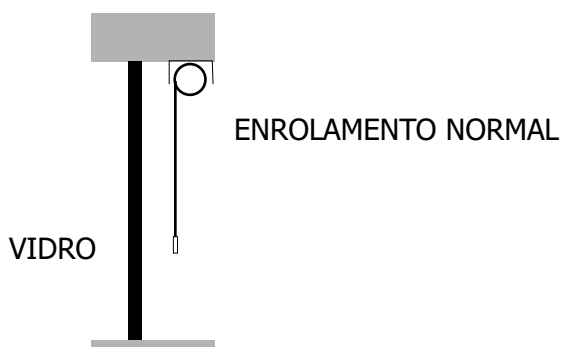

NOTA:

Fornecimento do estore é sempre de enrolamento normal. Caso seja invertido, deve mencionar na encomenda.

Tabela de Preço
I.V.A. não incluído

Politex, Reno, P.V.C., Garden Filtrante e Berlin Tr.
Colecção E, D, M e N

ALTURA	LARGURA					
	0,60	0,80	1,00	1,20	1,40	1,60
0,60	26,40	31,31	36,27	41,33	46,40	51,47
0,80	28,16	33,60	39,09	44,53	50,13	55,57
1,00	29,97	35,95	41,87	47,73	53,87	59,73
1,20	31,84	38,29	44,64	50,93	57,33	63,73
1,40	33,71	40,53	47,36	54,13	61,07	67,84
1,60	35,57	42,93	50,13	57,39	64,80	72,00
1,80	37,44	45,33	52,91	60,59	68,27	76,00
2,00	39,31	47,47	55,73	63,79	72,00	80,27

Opção com acréscimo de **13.50€ ml**
Terminal à vista 7 cores.
(vêr final da tabela)

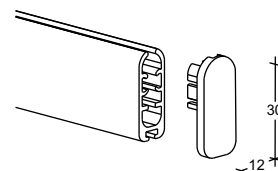

Cinzento, Bege, Castanho, Branco, Preto, Azul e Verde

Opac 400, Darck Out e Berlin BO.
Colecção H, P e NB

Tabela de Preço
I.V.A. não incluído

ALTURA	LARGURA					
	0,60	0,80	1,00	1,20	1,40	1,60
0,60	35,04	43,20	51,36	59,71	68,02	72,08
0,80	39,36	45,88	54,85	63,92	72,85	79,42
1,00	43,20	51,00	59,40	75,50	81,46	86,23
1,20	44,79	52,91	63,45	83,52	90,08	95,45
1,40	48,73	57,60	67,17	91,30	95,79	104,66
1,60	49,58	60,47	70,60	99,12	104,15	110,36
1,80	53,33	65,14	76,12	107,04	112,51	119,21
2,00	57,17	67,60	78,92	111,77	117,33	124,00

Opção com acréscimo de **13.50€ ml**
Terminal à vista 7 cores.
(vêr final da tabela)

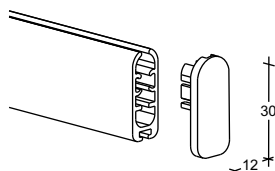

Cinzento, Bege, Castanho, Branco, Preto, Azul e Verde

Tabela de Preço
I.V.A. não incluído

Screen 380, 420, 550 e Decor 200.
Colecção G, J, L e W

ALTURA	LARGURA					
	0,60	0,80	1,00	1,20	1,40	1,60
0,60	39,77	48,15	56,02	72,48	74,40	81,29
0,80	44,79	53,04	61,93	80,55	87,32	92,96
1,00	48,54	57,63	67,41	90,48	95,52	102,83
1,20	51,98	61,88	72,42	100,36	106,08	112,88
1,40	55,21	65,78	78,02	107,41	115,34	122,07
1,60	58,16	71,46	82,19	117,04	123,67	133,15
1,80	61,91	75,30	89,01	128,51	136,23	143,42
2,00	65,21	80,38	94,45	137,57	144,93	153,56

Opção com acréscimo de **13.50€ ml**
Terminal à vista 7 cores.
(vêr final da tabela)

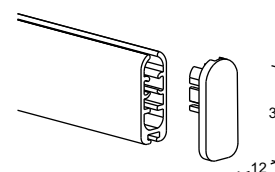

Cinzento, Bege, Castanho, Branco, Preto, Azul e Verde



Tabela preços de acessórios



Tabela preço
I.V.A. não incluído

ALT / 1,80	LARGURA						Kit sistema rolo 32 mm completo
	0,60	0,80	1,00	1,20	1,40	1,60	
	25,60	29,33	32,27	35,73	38,93	42,40	€

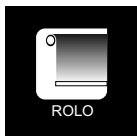
Kit 32 mm = 10.50 €

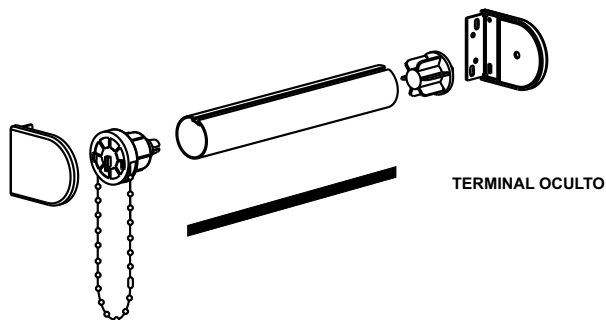
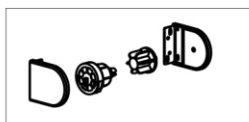

SEM CORRENTE



Corrente de comando = 2.00€ ml.

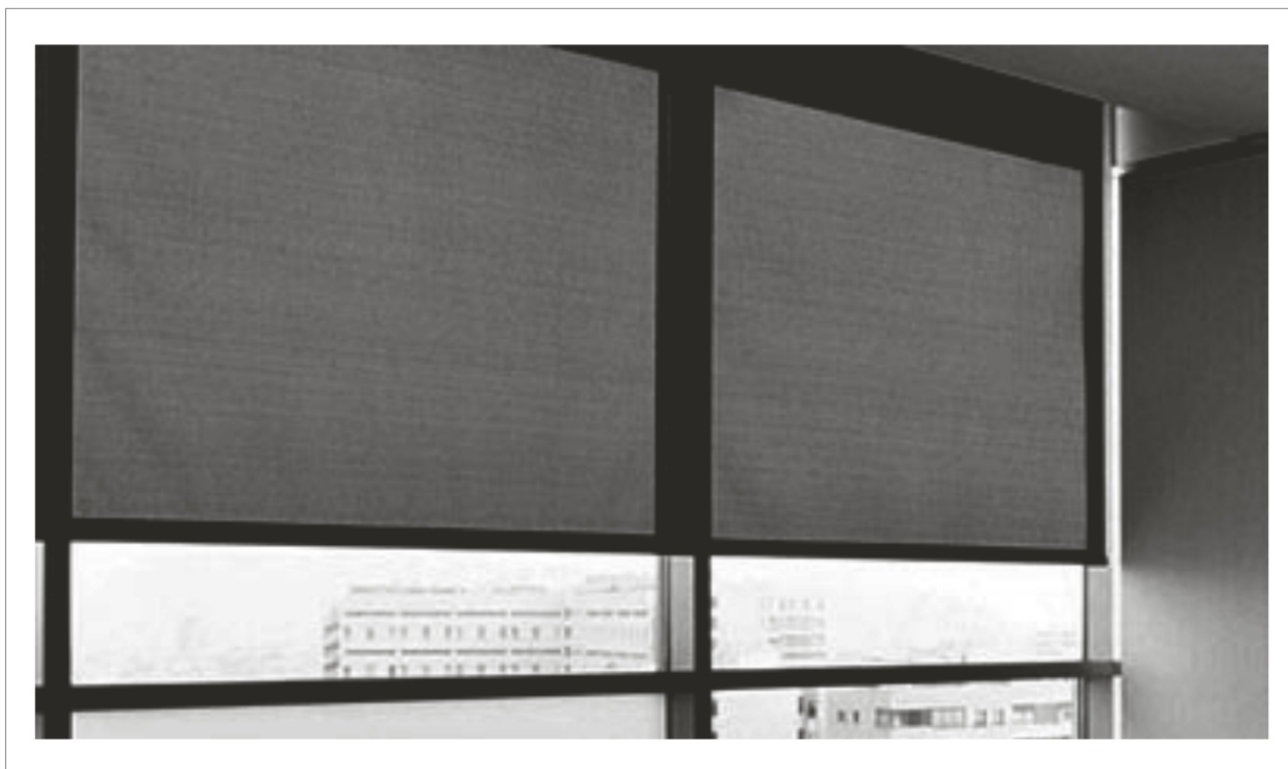

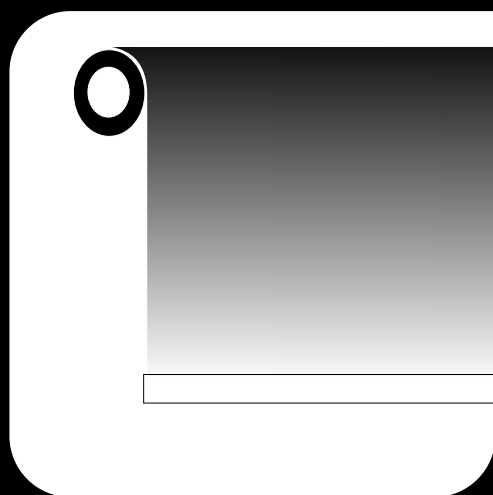

ROLO

43 MM

Acessórios com cor

Cinzento, Bege, Castanho, Branco, Preto, Azul e Verde
 (vêr final da tabela)

Comando: manual por corrente

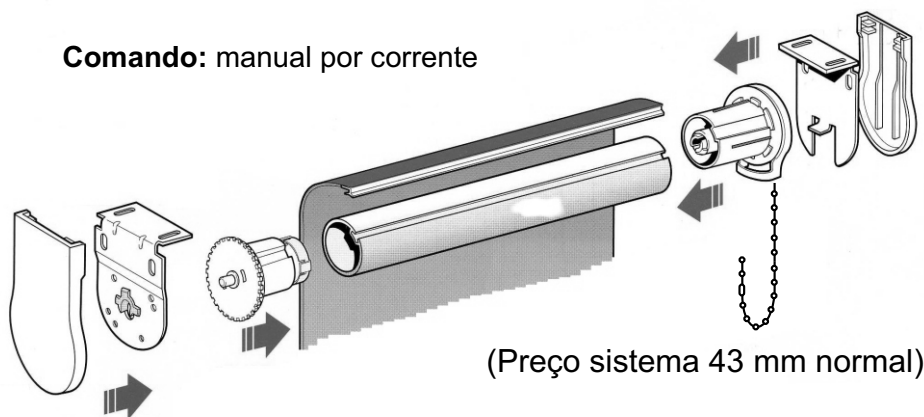

DIMENSÕES MÁXIMAS E MÍNIMAS

LARGURA MÁXIMA	2600 MM
LARGURA MÍNIMA	600 MM
ALTURA MÁXIMA	2800 MM
ALTURA MÍNIMA	600 MM

Terminal oculto.

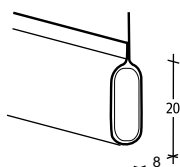

Terminal à vista 7 cores.

Cinzento, Bege, Castanho, Branco, Preto, Azul e Verde
 (vêr final da tabela)

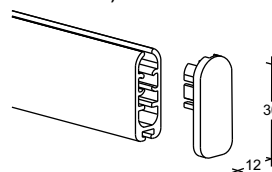

SENTIDO DO ENROLAMENTO

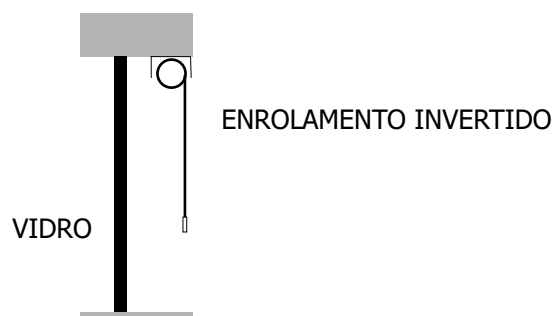
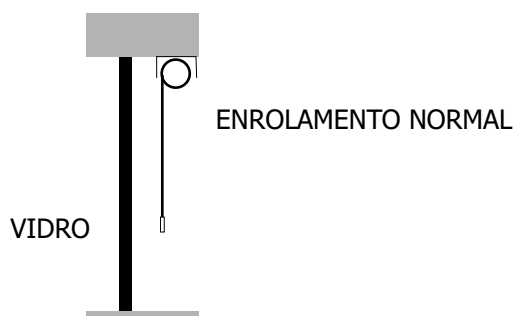

Fornecimento do estore é sempre de enrolamento normal. Caso seja invertido, deve mencionar na encomenda.

Estore Duplo

Largura total do estore duplo, **exemplo** :

Estore duplo com largura 4.00 x 2.00 altura, acessórios na cor Preto

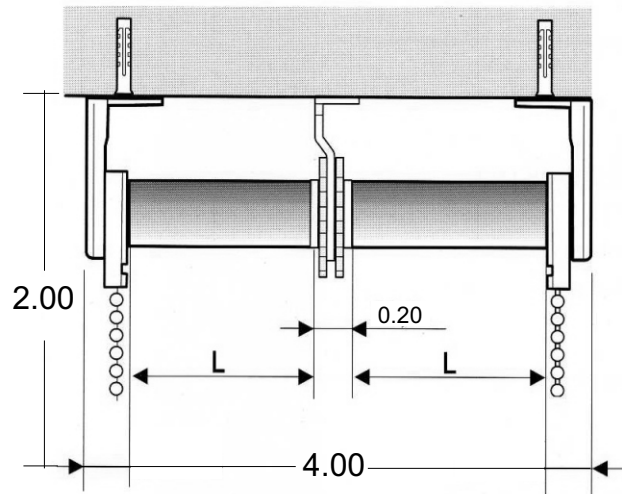

Cores para acessório e corrente

Cinza, Bege, Castanho, Branco, Preto, Azul e Verde
(vêr final da tabela)

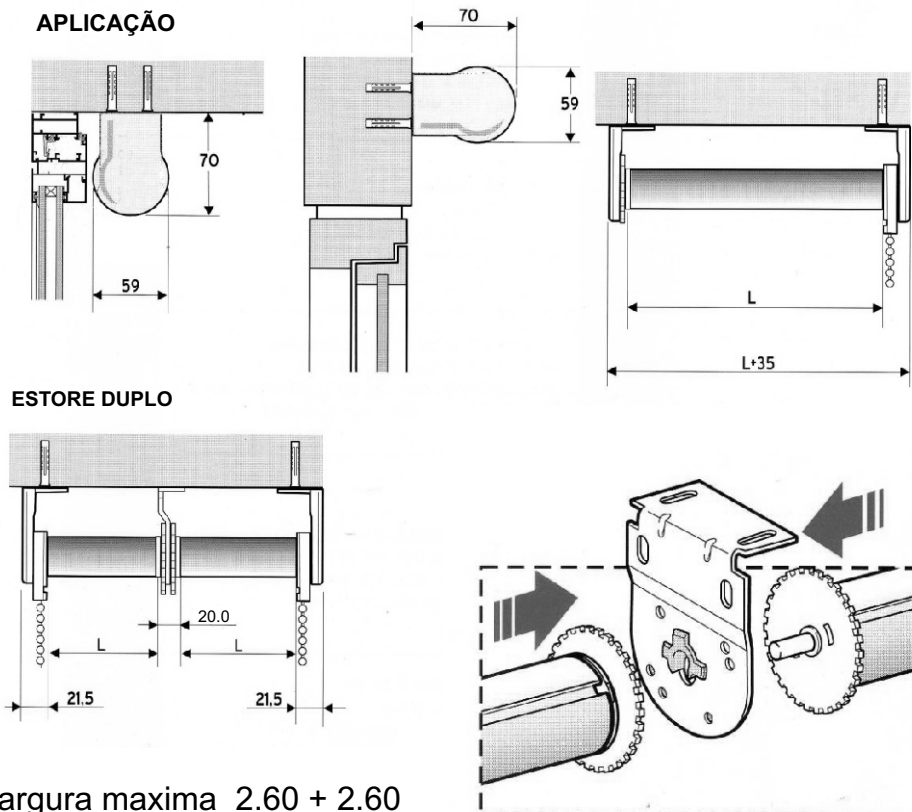

Largura máxima 2.60 + 2.60

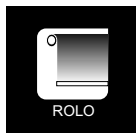

ROLO 43 MM

Sistema corrente

Tabela de Preço

I.V.A. não incluído

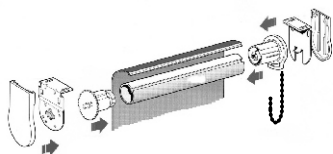

Politex, Reno, P.V.C., Garden Filtrante e Berlin Tr.
Coleção E, D, M e N

€	LARGURA										
ALTURA	0,60	0,80	1,00	1,20	1,40	1,60	1,80	2,00	2,20	2,40	2,60
0,60	39,27	45,50	51,68	54,86	60,77	66,62	68,50	74,07	79,61	85,18	90,94
0,80	41,24	47,88	54,52	57,94	64,22	70,51	72,53	78,47	84,41	90,35	96,33
1,00	43,22	50,26	57,35	61,01	67,73	74,40	76,57	82,91	89,22	95,56	101,86
1,20	45,19	52,64	60,14	64,08	71,18	78,29	80,65	87,36	94,02	100,73	107,44
1,40	47,12	55,07	62,98	67,15	74,64	82,18	84,68	91,75	98,83	105,94	113,02
1,60	49,10	57,46	65,77	70,22	78,14	86,02	88,72	96,20	103,63	111,11	118,59
1,80	51,07	59,84	68,60	73,30	81,60	89,90	92,75	100,59	108,44	116,28	124,17
2,00	53,05	62,22	71,44	76,37	85,10	93,79	96,79	105,04	113,24	121,49	129,70
2,20	55,02	64,60	74,23	79,44	88,56	97,68	100,87	109,48	118,05	126,66	135,27
2,40	56,95	67,03	77,06	82,51	92,02	101,57	104,90	113,88	122,85	131,87	140,85
2,60	58,93	69,41	79,85	85,58	95,52	105,41	108,94	118,32	127,66	137,04	146,43
2,80	60,90	71,79	82,69	88,66	98,98	109,30	112,97	122,72	132,46	142,21	152,00

€	LARGURA - ESTORE DUPLO										
	0,60 + 0,60	0,80 + 0,80	1,00 + 1,00	1,20 + 1,20	1,40 + 1,40	1,60 + 1,60	1,80 + 1,80	2,00 + 2,00	2,20 + 2,20	2,40 + 2,40	2,60 + 2,60
ALTURA	1,20	1,60	2,00	2,40	2,80	3,20	3,60	4,00	4,40	4,80	5,20
0,60	68,91	81,32	93,73	100,61	112,37	124,13	128,38	139,49	150,60	161,75	172,86
0,80	72,15	85,42	98,70	106,08	118,66	131,23	135,82	147,74	159,62	171,50	183,37
1,00	75,39	89,53	103,66	111,60	124,94	138,34	143,30	155,95	168,59	181,24	193,89
1,20	78,63	93,58	108,58	117,07	131,28	145,44	150,78	164,20	177,57	190,99	204,41
1,40	81,88	97,69	113,54	122,54	137,57	152,54	158,26	172,40	186,59	200,74	214,92
1,60	85,12	101,79	118,46	128,06	143,86	159,65	165,74	180,65	195,57	210,53	225,44
1,80	88,36	105,89	123,42	133,54	150,14	166,75	173,17	188,90	204,59	220,27	235,96
2,00	91,61	110,00	128,39	139,06	156,43	173,86	180,65	197,11	213,56	230,02	246,48
2,20	94,85	114,05	133,30	144,53	162,77	180,96	188,13	205,36	222,54	239,77	256,99
2,40	98,09	118,15	138,27	150,00	169,06	188,06	195,61	213,56	231,56	249,51	267,87
2,60	101,33	122,26	143,18	155,52	175,34	195,17	203,09	221,82	240,54	259,31	278,03
2,80	104,58	126,36	148,15	160,99	181,63	202,27	210,53	230,07	249,56	269,05	288,55

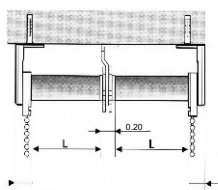

ATENÇÃO: Nas medidas assinaladas aconselhável

MOLA COMPENSAÇÃO **24,00 €** UNT.

ROLO 43 MM

Sistema corrente



Tabela de Preço

I.V.A. não incluído

Opac 400, Darck Out e Berlin BO.
Colecção H, P e NB

ALTURA	LARGURA										
	0,60	0,80	1,00	1,20	1,40	1,60	1,80	2,00	2,20	2,40	2,60
0,60	47,78	56,85	65,87	70,99	79,58	88,13	91,35	99,46	107,53	115,65	123,76
0,80	51,88	62,07	72,25	78,10	87,74	97,39	101,09	110,21	119,32	128,43	137,59
1,00	55,99	67,29	78,63	85,20	95,95	106,66	110,84	120,99	131,10	141,26	151,37
1,20	60,09	72,50	84,97	92,30	104,11	115,92	120,63	131,78	142,89	154,04	165,19
1,40	64,14	77,77	91,35	99,41	112,27	125,18	130,38	142,53	154,68	166,87	179,02
1,60	68,25	82,99	97,69	106,51	120,48	134,40	140,12	153,32	166,46	179,66	192,85
1,80	72,35	88,21	104,07	113,62	128,64	143,66	149,87	164,06	178,25	192,44	206,67
2,00	76,46	93,43	110,45	120,72	136,85	152,93	159,62	174,85	190,04	205,27	220,46
2,20	80,56	98,65	116,79	127,82	145,01	162,19	169,41	185,64	201,82	218,05	234,28
2,40	84,61	103,92	123,17	134,93	153,17	171,46	179,16	196,38	213,61	230,88	248,11
2,60	88,72	109,14	129,50	142,03	161,38	180,67	188,90	207,17	225,40	243,67	261,94
2,80	92,82	114,35	135,89	149,14	169,54	189,94	198,65	217,92	237,18	256,45	275,76

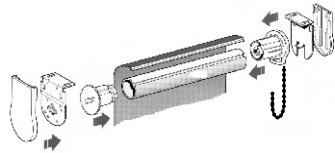
ALTURA	LARGURA - ESTORE DUPLO										
	0,60 + 0,60	0,80 + 0,80	1,00 + 1,00	1,20 + 1,20	1,40 + 1,40	1,60 + 1,60	1,80 + 1,80	2,00 + 2,00	2,20 + 2,20	2,40 + 2,40	2,60 + 2,60
1,20	1,20	1,60	2,00	2,40	2,80	3,20	3,60	4,00	4,40	4,80	5,20
0,60	85,93	104,02	122,11	132,86	150,00	167,14	174,08	190,26	206,45	222,68	238,86
0,80	93,43	113,80	134,16	146,40	165,70	184,99	192,94	211,21	229,43	247,66	265,88
1,00	100,93	123,58	146,22	159,98	181,39	202,85	211,84	232,11	252,37	272,63	292,90
1,20	108,43	133,30	158,23	173,52	197,14	220,70	230,75	253,05	275,31	297,61	319,92
1,40	115,52	143,08	170,29	187,06	212,83	238,56	249,65	273,95	298,29	322,59	346,94
1,60	123,42	152,86	182,30	200,64	228,53	256,42	268,55	294,89	321,23	347,62	373,95
1,80	130,92	162,64	194,36	214,18	244,22	274,27	287,41	315,84	344,22	372,59	400,97
2,00	138,42	172,42	206,42	227,76	259,92	292,13	306,32	336,74	367,15	397,57	427,99
2,20	145,92	182,15	218,42	241,30	275,66	309,98	325,22	357,68	390,09	422,55	455,01
2,40	153,42	191,92	230,48	254,83	291,36	327,84	344,12	387,64	413,08	447,53	482,03
2,60	160,92	201,70	242,49	268,42	307,06	345,70	363,03	399,52	436,01	472,55	509,05
2,80	168,42	211,48	254,55	281,95	322,75	363,55	381,89	420,47	459,00	497,53	536,07

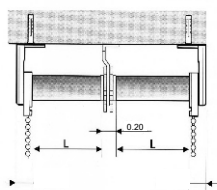

ATENÇÃO: Nas medidas assinaladas aconselhável

MOLA COMPENSAÇÃO 24,00 € UNT.

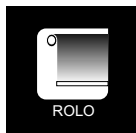

ROLO 43 MM

Sistema corrente

Tabela de Preço

I.V.A. não incluído

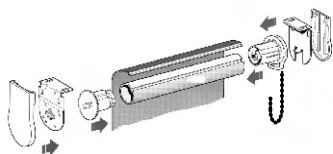

Screen 380, 420, 550 e Decor 200.

Colecção G, J, L e W

ALTURA	LARGURA										
	0,60	0,80	1,00	1,20	1,40	1,60	1,80	2,00	2,20	2,40	2,60
0,60	52,39	62,98	73,57	79,78	89,81	99,84	103,77	113,24	122,72	132,19	141,67
0,80	57,66	69,77	81,88	89,04	100,51	111,98	116,60	127,43	138,27	149,10	159,98
1,00	62,93	76,56	90,19	98,35	111,26	124,18	129,47	141,67	153,86	166,06	178,25
1,20	68,15	83,30	98,44	107,62	121,97	136,32	142,30	155,90	169,46	183,01	196,56
1,40	73,42	90,08	106,75	116,93	132,72	148,51	155,18	170,09	185,00	199,92	214,83
1,60	78,63	96,82	115,01	126,24	143,47	160,70	168,05	184,32	200,60	216,87	233,15
1,80	83,90	103,61	123,32	135,50	154,18	172,85	180,88	198,51	216,15	233,78	251,46
2,00	89,17	110,40	131,63	144,82	164,93	185,04	193,75	212,75	231,74	250,74	269,73
2,20	94,39	117,14	139,89	154,08	175,63	197,18	206,58	226,98	247,34	267,69	288,05
2,40	99,66	123,93	148,20	163,39	186,38	209,37	219,46	241,17	262,89	284,60	306,32
2,60	104,88	130,67	156,46	172,70	197,14	221,57	232,33	255,41	278,48	301,56	324,63
2,80	110,15	137,46	164,77	181,97	207,84	233,71	245,16	269,60	294,03	318,47	342,94

ALTURA	LARGURA - ESTORE DUPLO										
	0,60 + 0,60	0,80 + 0,80	1,00 + 1,00	1,20 + 1,20	1,40 + 1,40	1,60 + 1,60	1,80 + 1,80	2,00 + 2,00	2,20 + 2,20	2,40 + 2,40	2,60 + 2,60
1,20	1,20	1,60	2,00	2,40	2,80	3,20	3,60	4,00	4,40	4,80	5,20
0,60	95,15	116,33	137,51	150,38	170,45	190,51	198,88	217,83	236,77	255,72	274,67
0,80	104,98	129,20	153,42	168,29	191,23	214,17	223,95	245,66	267,33	289,00	310,67
1,00	114,76	142,02	169,33	186,24	212,06	237,89	249,06	273,45	297,84	322,23	346,62
1,20	124,59	154,89	185,19	204,14	232,85	261,60	274,17	301,28	328,39	355,50	382,61
1,40	134,42	167,76	201,09	222,09	253,68	285,26	299,24	329,07	358,90	388,78	418,61
1,60	144,20	180,58	216,95	240,05	274,51	308,97	324,36	356,91	389,46	422,01	454,56
1,80	154,03	193,44	232,86	257,95	295,29	332,64	349,43	384,74	420,01	455,28	490,55
2,00	163,80	206,26	248,77	275,90	316,13	356,35	374,54	412,53	450,52	488,51	526,50
2,20	173,63	219,13	264,63	293,81	336,91	380,06	399,66	440,37	481,07	521,78	562,49
2,40	183,46	232,00	280,54	311,76	357,74	403,73	424,73	468,15	511,58	555,06	598,49
2,60	193,24	244,82	296,40	329,71	378,57	427,44	449,84	495,99	542,14	588,29	634,44
2,80	203,07	257,69	312,31	347,61	399,36	451,10	474,91	523,82	572,69	621,56	670,43

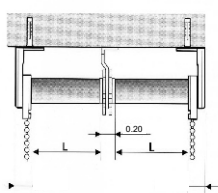

ATENÇÃO: Nas medidas assinaladas aconselhável

MOLA COMPENSAÇÃO 24,00 € UNT.

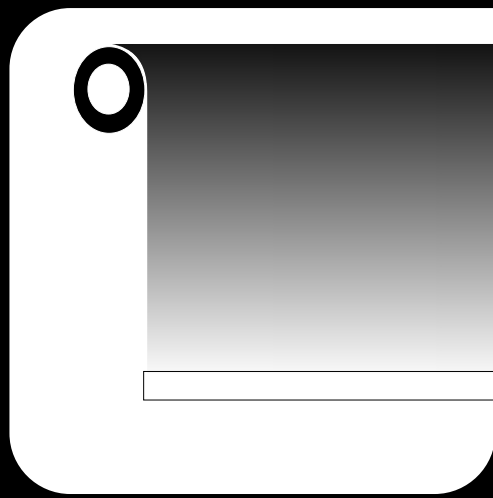

ROLO

50 MM



ROLO

ROLO 50 MM
Sistema corrente

Acessórios com cor

Branco, Preto, Cinzento e Bege

(vêr final da tabela)

Comando: manual por corrente

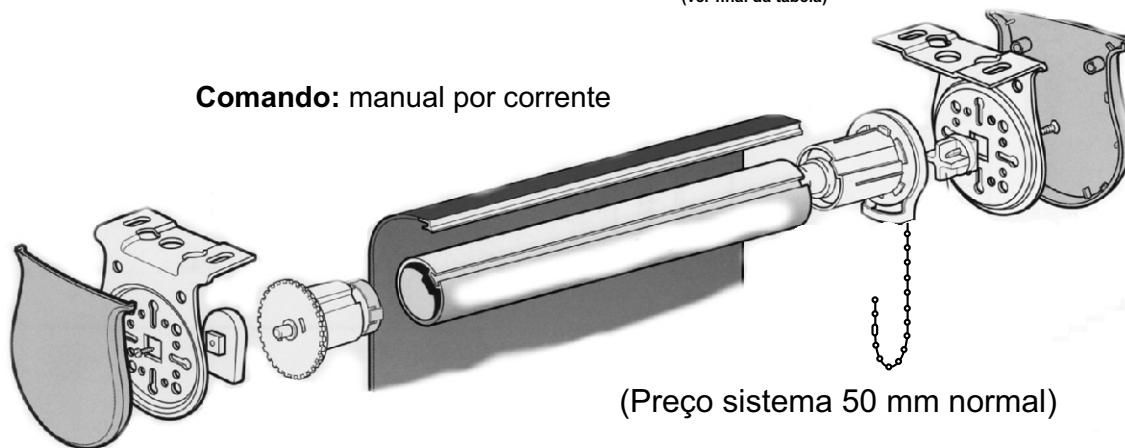

(Preço sistema 50 mm normal)

DIMENSÕES MÁXIMAS E MÍNIMAS

LARGURA MÁXIMA	3400 MM
LARGURA MÍNIMA	1000 MM
ALTURA MÁXIMA	3600 MM
ALTURA MÍNIMA	1000 MM

Terminal oculto.

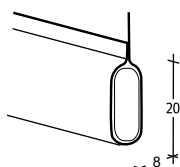

Terminal à vista 7 cores.

Cinzento, Bege, Castanho, Branco, Preto, Azul e Verde
(vêr final da tabela)

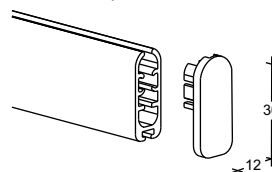

SENTIDO DO ENROLAMENTO

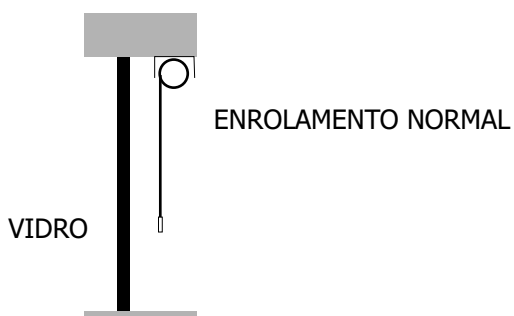

(vêr final da tabela)

Fornecimento do estore é sempre de enrolamento normal. Caso seja invertido, deve mencionar na encomenda.

Estore Duplo

Comando duplo por corrente, manivela ou electrico

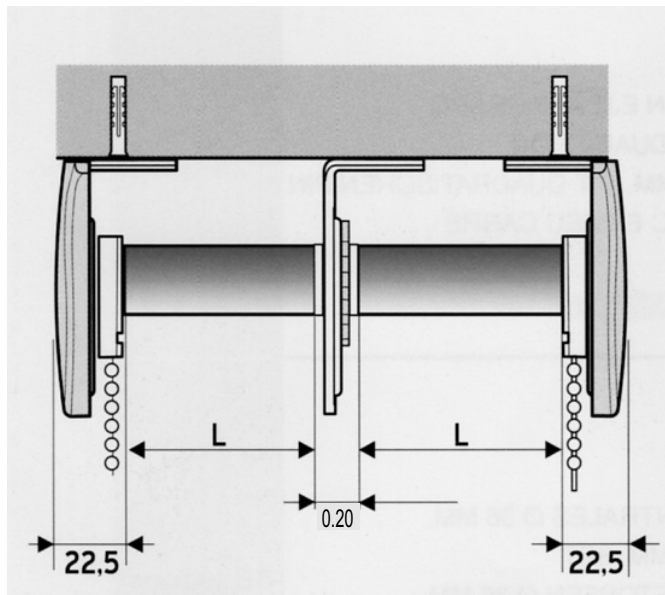

APLICAÇÃO

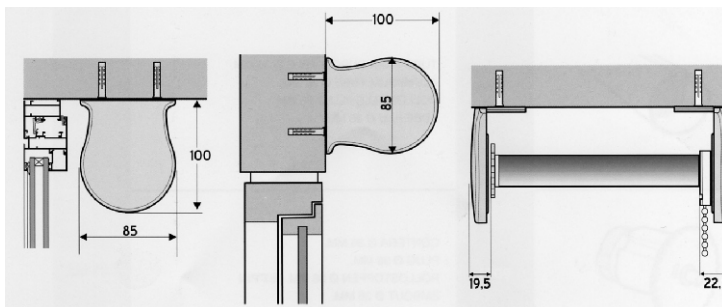

VEIO DE TRANSMISSÃO PARA ESTORE DUPLO ENROLAMENTO EM CONJUNTO

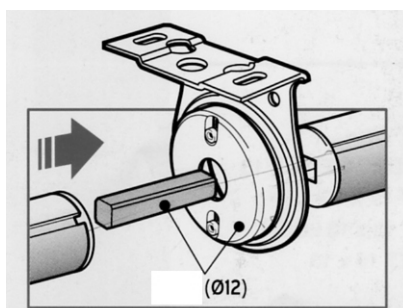

Só para estore de manivela ou motorizado

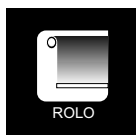

ROLO 50 MM

Sistema corrente



Tabela de Preço

I.V.A. não incluído

Politex, Reno, P.V.C., Garden Filtrante e Berlin Tr.

Colecção E, D, M e N

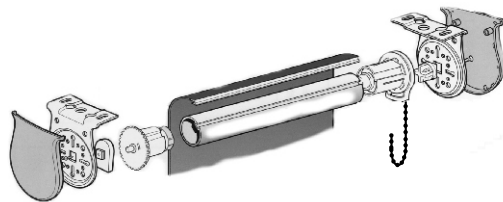
ALTURA	LARGURA												
	1,00	1,20	1,40	1,60	1,80	2,00	2,20	2,40	2,60	2,80	3,00	3,20	3,40
2,00	74,68	84,36	93,99	103,66	107,33	116,50	125,47	134,50	143,47	148,21	152,50	160,98	169,46
2,20	77,52	87,60	97,69	107,77	111,60	121,20	130,56	139,97	149,38	154,37	158,80	167,69	176,57
2,40	80,31	90,85	101,33	111,82	115,92	125,86	135,65	145,44	155,28	160,49	165,15	174,40	183,64
2,60	83,09	94,09	104,98	115,93	120,19	130,56	126,34	150,96	161,14	166,60	171,50	181,11	190,76
2,80	85,98	97,28	108,68	120,03	124,46	135,22	145,82	156,43	167,04	172,71	177,80	187,82	197,83
3,00	88,77	100,57	112,33	124,13	128,74	139,92	150,91	161,95	172,94	178,83	184,14	194,52	204,91
3,20	91,55	103,82	115,98	128,19	133,06	144,62	156,00	167,42	178,85	184,99	190,44	201,23	
3,40	94,49	107,06	119,67	132,29	137,33	149,28	161,09	172,90	184,75	191,10	196,79		
3,60	97,23	110,05	123,32	136,39	141,60	153,98	166,18	178,42	190,61	197,21			

ALTURA	LARGURA - ESTORE DUPLO								
	3,60	4,00	4,40	4,80	5,20	5,60	6,00	6,40	6,80
2,00	1,80 + 1,80	2,00 + 2,00	2,20 + 2,20	2,40 + 2,40	2,60 + 2,60	2,80 + 2,80	3,00 + 3,00	3,20 + 3,20	3,40 + 3,40
2,00	217,87	236,82	255,76	274,76	293,76	304,53	314,26	332,26	350,26
2,20	226,88	246,70	266,51	286,37	306,68	317,46	327,65	346,46	365,23
2,40	235,90	256,58	277,25	297,97	318,64	330,38	341,09	360,67	380,26
2,60	244,92	266,46	287,99	309,52	331,11	343,36	354,48	374,88	395,28
2,80	253,94	276,34	298,73	321,12	343,52	356,28	367,87	389,09	410,30
3,00	263,06	286,27	309,47	332,73	355,98	369,26	381,26	403,29	425,33
3,20	272,08	296,15	320,21	344,33	368,40	382,18	394,66	417,50	
3,40	281,10	306,03	330,95	355,93	380,86	395,11	408,09		
3,60	290,12	315,91	341,70	367,48	393,32	408,08			

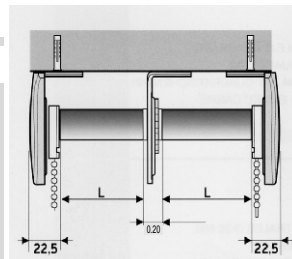

VEIO DE TRANSMISSÃO PARA ESTORE DUPLO ENROLAMENTO EM CONJUNTO

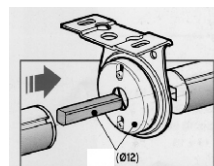

Só para estore manivela ou motorizado

ATENÇÃO: Nas medidas assinaladas aconselhável

MOLA COMPENSAÇÃO 24,00 € UNT.

Comando manivela - página 34

Motorização - página 35/36



Tabela de Preço
I.V.A. não incluído

Opac 400, Darck Out e Berlin BO.
Colecção H, P e NB

ALTURA	LARGURA												
	1,00	1,20	1,40	1,60	1,80	2,00	2,20	2,40	2,60	2,80	3,00	3,20	3,40
2,00	113,70	131,13	148,60	166,08	173,86	190,42	206,93	223,49	240,05	249,43	257,95	273,54	289,18
2,20	120,08	138,67	157,27	175,86	184,22	201,84	219,41	237,02	254,64	264,69	273,77	290,40	307,04
2,40	126,41	146,17	165,88	185,59	194,54	213,22	231,89	250,61	269,28	280,00	289,63	307,27	324,95
2,60	132,75	153,67	174,50	195,37	204,86	224,64	244,37	264,14	283,92	295,26	305,50	324,13	342,81
2,80	139,18	161,12	183,16	205,15	215,18	236,02	256,85	277,73	298,56	310,52	321,32	341,00	360,67
3,00	145,51	168,67	191,77	214,93	239,90	247,44	269,33	291,26	313,20	325,68	337,19	357,86	378,58
3,20	151,90	176,17	200,44	224,71	235,87	258,86	281,81	304,80	327,79	341,04	353,01	374,72	
3,40	158,28	183,67	209,05	234,43	246,14	270,24	294,29	318,38	342,43	356,35	368,88		
3,60	164,62	191,16	217,66	244,21	256,51	281,66	306,77	331,92	357,07	371,61			

ALTURA	LARGURA - ESTORE DUPLO								
	3,60	4,00	4,40	4,80	5,20	5,60	6,00	6,40	6,80
	1,80 + 1,80	2,00 + 2,00	2,20 + 2,20	2,40 + 2,40	2,60 + 2,60	2,80 + 2,80	3,00 + 3,00	3,20 + 3,20	3,40 + 3,40
2,00	359,58	394,49	429,40	465,83	499,22	520,07	539,09	572,16	605,23
2,20	381,37	418,56	455,75	492,93	530,12	552,38	572,64	607,87	643,10
2,40	403,15	442,62	482,09	521,51	560,98	584,65	606,24	643,58	680,97
2,60	424,94	466,69	508,44	550,14	591,89	616,91	639,79	679,29	718,85
2,80	446,73	490,76	534,79	578,76	622,74	649,23	673,34	715,01	756,72
3,00	468,61	514,87	561,13	607,39	653,65	681,49	706,89	750,72	794,54
3,20	490,40	538,94	587,48	636,02	684,56	713,80	740,45	786,43	
3,40	512,19	563,01	613,83	664,59	715,41	746,07	774,05		
3,60	533,97	587,07	640,17	693,22	746,32	778,33			

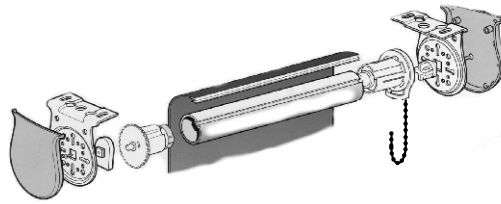
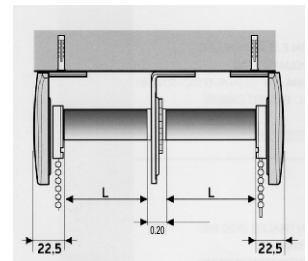

VEIO DE TRANSMISSÃO PARA ESTORE DUPLO ENROLAMENTO EM CONJUNTO

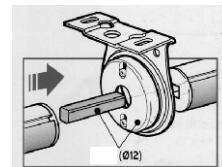

Só para estore manivela ou motorizado

ATENÇÃO: Nas medidas assinaladas aconselhável

MOLA COMPENSAÇÃO 24,00 € UNT.

Comando manivela - página 34

Motorização - página 35/36



Tabela de Preço
I.V.A. não incluído

Screen 380, 420, 550 e Decor 200.
Coleção G, J, L e W

ALTURA	LARGURA												
	1,00	1,20	1,40	1,60	1,80	2,00	2,20	2,40	2,60	2,80	3,00	3,20	3,40
2,00	134,87	156,56	178,24	199,98	209,95	230,54	251,09	271,63	292,18	304,08	314,79	334,20	353,60
2,20	143,18	166,39	189,59	212,80	223,58	245,62	267,60	289,58	311,57	324,33	335,78	356,55	377,35
2,40	150,48	176,12	200,94	225,67	237,22	260,64	284,06	307,49	330,96	344,54	356,82	378,94	401,06
2,60	159,75	186,05	212,24	238,49	250,85	275,71	300,58	325,44	350,30	364,75	377,85	401,33	424,82
2,80	168,06	195,83	223,59	251,36	264,43	290,74	317,04	343,39	369,70	385,00	398,84	423,68	448,53
3,00	176,32	205,60	234,89	264,23	278,06	305,81	333,60	361,30	389,04	405,25	419,88	446,08	472,28
3,20	184,63	215,43	246,24	276,74	291,65	320,88	350,06	379,25	408,43	425,46	440,87	468,43	
3,40	192,89	225,26	257,59	289,91	305,28	335,90	366,53	397,15	427,82	445,71	460,54		
3,60	201,25	235,04	268,89	302,73	318,91	350,98	383,04	415,10	447,17	465,92			

ALTURA	LARGURA - ESTORE DUPLO								
	3,60	4,00	4,40	4,80	5,20	5,60	6,00	6,40	6,80
2,00	1,80 + 1,80	2,00 + 2,00	2,20 + 2,20	2,40 + 2,40	2,60 + 2,60	2,80 + 2,80	3,00 + 3,00	3,20 + 3,20	3,40 + 3,40
2,00	428,94	472,31	515,68	559,05	602,48	628,85	652,94	694,08	735,17
2,20	456,91	503,37	549,83	596,24	642,65	670,98	696,81	740,78	784,80
2,40	485,03	534,48	583,93	633,38	682,88	713,60	740,64	787,53	834,43
2,60	513,00	565,54	618,08	670,57	723,06	755,19	784,51	834,24	884,01
2,80	541,12	596,65	652,18	707,76	763,29	797,27	828,38	880,99	933,60
3,00	569,19	627,76	686,33	744,90	803,52	839,40	872,21	927,74	983,23
3,20	597,16	658,82	720,48	782,09	843,70	881,54	916,08	974,45	
3,40	625,28	689,93	754,58	819,23	883,93	923,62	959,90		
3,60	653,24	720,98	788,73	856,42	924,11	965,75			

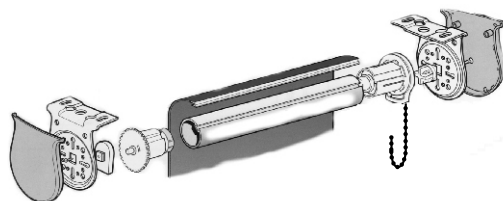
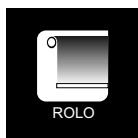
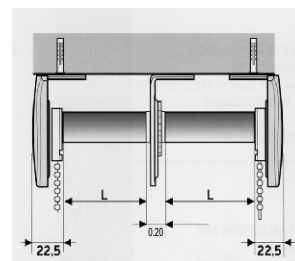

VEIO DE TRANSMISSÃO PARA ESTORE DUPLO ENROLAMENTO EM CONJUNTO

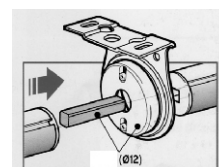

Só para estore manivela ou motorizado

ATENÇÃO: Nas medidas assinaladas aconselhável

MOLA COMPENSAÇÃO 24,00 € UNT.

Comando manivela - página 34

Motorização - página 35/36

Tabela preços

I.V.A. não incluído

ESTORES PERSONALIZADOS OU COM IMAGENS

ESTORES DE ROLO COM IMPRESSÃO DIGITAL

IMPRESSÃO TODOS OS TECIDOS - 70.00€ / m² - ACRÉSCIMO SOBRE A TABELA

ESTORES DE ROLO COM LETRAS PINTADAS OU AUTOCOLANTE

PVC COM LETRAS = Tabela de estore rolo 32/43 ou 50 mm P.V.C., acrescido de 55.00€ / m²

Exemplo

Impressão digital



Letras pintadas ou autocolante

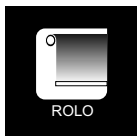

**ACABAMENTO DE ESTORES ROLO SISTEMA 32, 43 E 50 MM**

Politex	(Tecido soldado na horizontal sempre que tenha dimensão superior a 2.00 x 2.00 Alt)
Reno	(Tecido soldado na horizontal sempre que tenha dimensão superior a 2.00 x 2.00Alt)
P.V.C.	(Tecido soldado na horizontal sempre que tenha dimensão superior a 1.50 x 1.50 Alt)
Garden Filtrante	(Tecido soldado na horizontal sempre que tenha dimensão superior a 2.00 x 2.00 Alt)
Berlin Tr.	(Estore não pode ultrapassar largura superior a 2.00 mt; <u>Terminal oculto cozido</u>)
Opac 400	(Tecido soldado na horizontal sempre que tenha dimensão superior a 1.83 x 1.83 Alt)
Darck Out	(Tecido soldado na horizontal sempre que tenha dimensão superior a 2.60 x 2.60 Alt)
Berlin BO.	(Tecido soldado na horizontal sempre que tenha dimensão superior a 2.00 x 2.00 Alt)
Screen 380	(Tecido soldado na horizontal sempre que tenha dimensão superior a 2.50 x 2.50 Alt)
Screen 420	(Tecido soldado na horizontal sempre que tenha dimensão superior a 2.50 x 2.50 Alt)
Screen 550	(Tecido soldado na horizontal sempre que tenha dimensão superior a 2.50 x 2.50 Alt)
Decor 200.	(Estore não pode ultrapassar largura superior a 2.00 mt; <u>Devido a estampagem</u>)

Todos os estores são fornecidos com:

Terminal oculto.

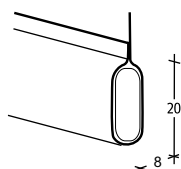

Opção com acréscimo de **13.50€ ml**

Terminal à vista 7 cores.

Cinzentos, Bege, Castanho, Branco, Preto, Azul e Verde
(ver final da tabela)

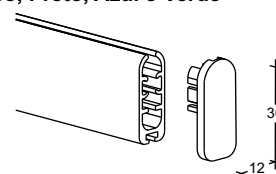

Todos os estores fornecidos com acessórios brancos, salvo quando referenciado na encomenda a cor pretendida.

Fornecimento do estore é sempre de enrolamento normal. Caso seja invertido, deve mencionar na encomenda.

	DIMENSÃO ROLO	PREÇO ML		DIMENSÃO ROLO	PREÇO ML
P.V.C.	1,50	24,00 €	BERLIN BO	2,00	57,60 €
POLITEX	2,00	26,67 €	OPAC 400	1,83	52,70 €
RENO	2,00	26,67 €	SCREEN 380	2,50	88,00 €
GARDEN	2,00	26,67 €	SCREEN 420	2,50	88,00 €
BERLIN	2,00	26,67 €	SCREEN 550	2,50	93,33 €
DARCK OUT	2,60	74,88 €	DECOR 200	2,00	85,33 €

Comando: manual por manivela

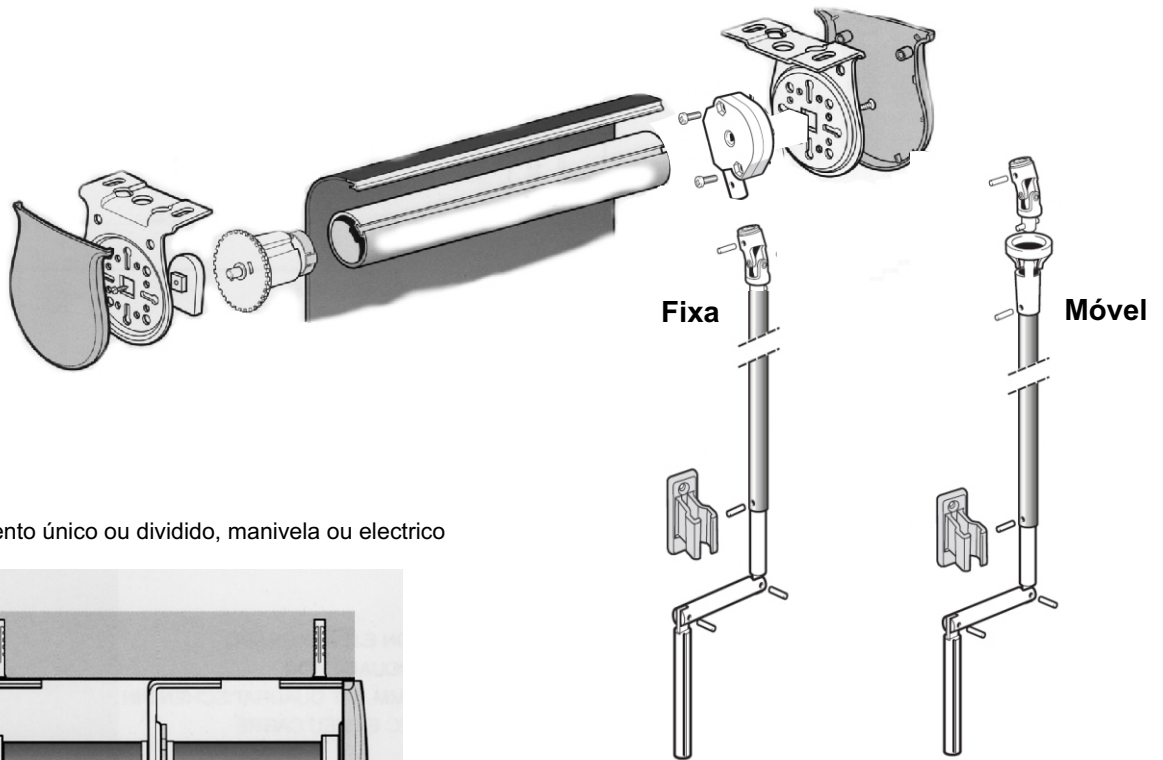

Recolhimento único ou dividido, manivela ou electrico

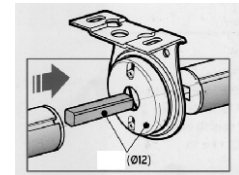
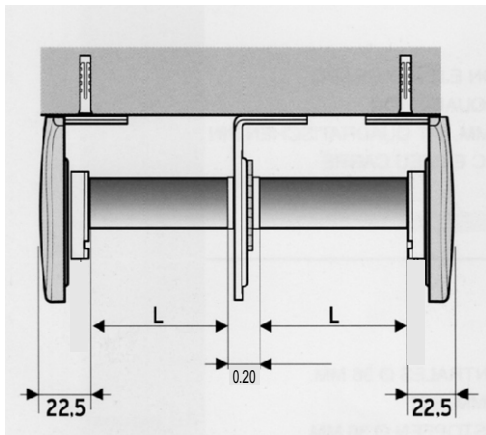

VEIO DE TRANSMISSÃO PARA ESTORE DUPLO ENROLAMENTO EM CONJUNTO

SISTEMA MANIVELA - ACRÉSCIMO DE 140.00 € POR ESTORE SISTEMA 50 MM

Comando: manual por manivela

DISPONÍVEL EM CINZENTO E BRANCO

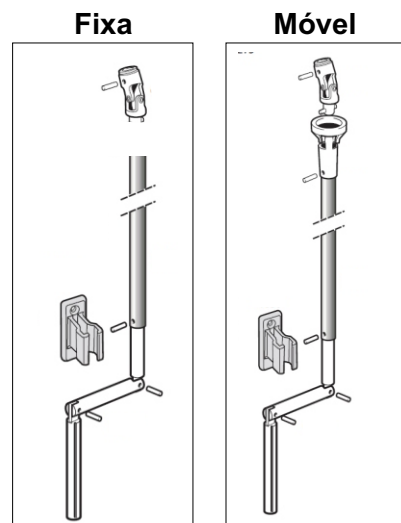

Comando: Inversor ou Telecomando (via rádio)

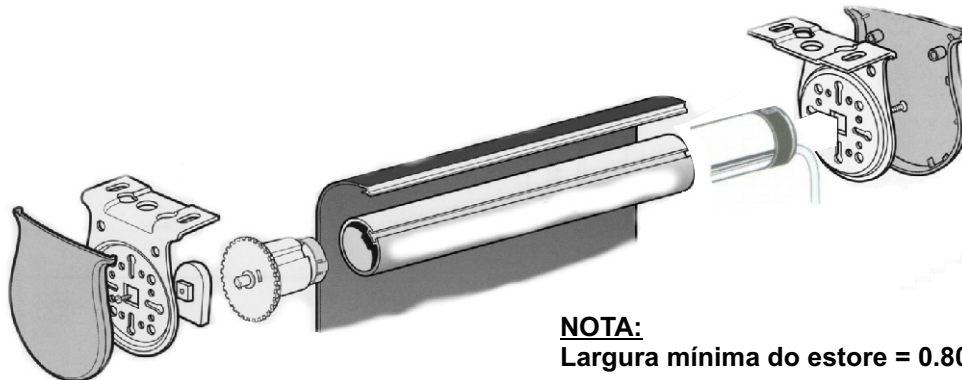

NOTA:
Largura mínima do estore = 0.80 cm

Recolhimento único, ou dividido, manivela ou motorizado

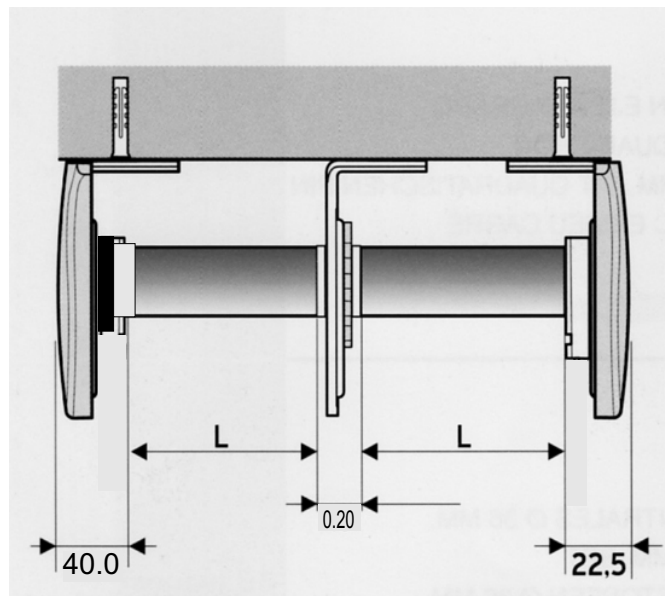

VEIO DE TRANSMISSÃO PARA ESTORE DUPLO ENROLAMENTO EM CONJUNTO



Tabela preços

I.V.A. não incluído

MOTORIZAÇÃO SISTEMA 50 MM NORMAL	ACRÉSCIMO NO ESTORE DE 50 MM		
MOTOR STANDART MECANICO TRONIC 10/26 RPM	TODAS AS DIMENSÕES	155,00 €	(PARA INVERSOR)
CENTRAL MINI AXER UNIVERSAL	1 POR ESTORE	190,00 €	
(TORNA O ESTORE TELECOMANDADO)			
CENTRAL AZER UNIVERSAL	1 POR ESTORE	210,00 €	
(TORNA O ESTORE TELECOMANDADO)	(OPÇÃO PULSADOR)		
MOTOR VIA RADIO PLUS TRONIC FIM CURSO MECANICO 15/17 RPM	TODAS AS DIMENSÕES	330,00 €	(OPÇÃO PULSADOR)
TELECOMANDO 1 CANAL / EOS 1	1 ESTORE	84,00 €	
TELECOMANDO 4 CANAIS / EOS 4	4 ESTORES	110,00 €	
TELECOMANDO 24 CANAIS / EOS 24	24 ESTORES	195,00 €	

MOTORIZAÇÃO SISTEMA 50 MM ENROLAMENTO DUPLO	ACRÉSCIMO NO ESTORE DE 50 MM DUPLO		
MOTOR STANDART MECANICO TRONIC 10/26 RPM	TODAS AS DIMENSÕES	155,00 €	(PARA INVERSOR)
CENTRAL MINI AXER UNIVERSAL	1 POR ESTORE	190,00 €	
(TORNA O ESTORE TELECOMANDADO)			
CENTRAL AZER UNIVERSAL	1 POR ESTORE	210,00 €	
(TORNA O ESTORE TELECOMANDADO)	(OPÇÃO PULSADOR)		
MOTOR VIA RADIO PLUS TRONIC FIM CURSO MECANICO 15/17 RPM	TODAS AS DIMENSÕES	330,00 €	(OPÇÃO PULSADOR)
TELECOMANDO 1 CANAL / EOS 1	1 ESTORE	84,00 €	
TELECOMANDO 4 CANAIS / EOS 4	4 ESTORES	110,00 €	
TELECOMANDO 24 CANAIS / EOS 24	24 ESTORES	195,00 €	

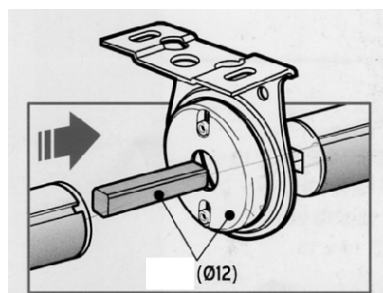
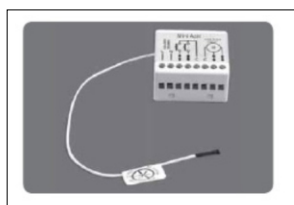

Central mini axer
43 mm x 37 mm x 18 mm h



Inversor com Caixa de
Superficie para Motor Standart

18.00€



Central azer
120mm x 40 mm x 20 mm h



Inversor - Imbutir para
Motor Standart

16.00€



Telecomandos
135 mm x 45 mm x 18 mm h



Tabela de Preço I.V.A. não incluído

Kit 43 mm (suportes e comandos sem corrente) = 22.50 €

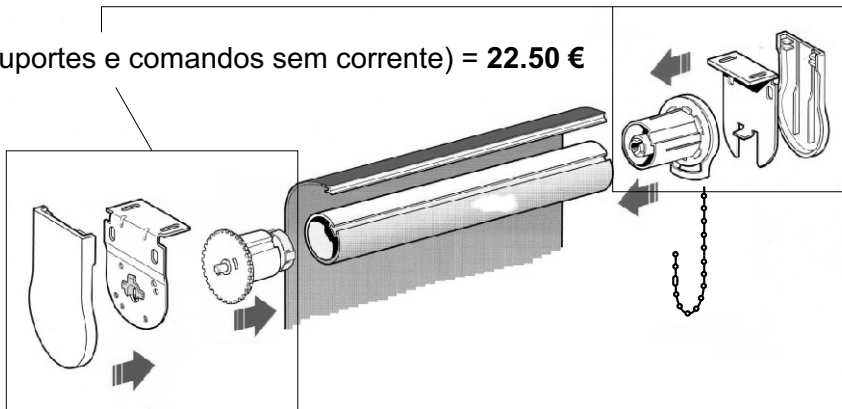

(Suportes, comandos, tubo com fita cola dupla face, corrente até 2.40 e terminal oculto)

KIT 43 mm. (sem mola)

€	LARGURA										
ALTURA	0,60	0,80	1,00	1,20	1,40	1,60	1,80	2,00	2,20	2,40	2,60
2,40	48,64	54,40	60,16	65,60	71,04	76,80	82,56	88,00	93,44	99,20	104,96

Kit 50 mm (suportes e comandos sem corrente) = 26.50 €

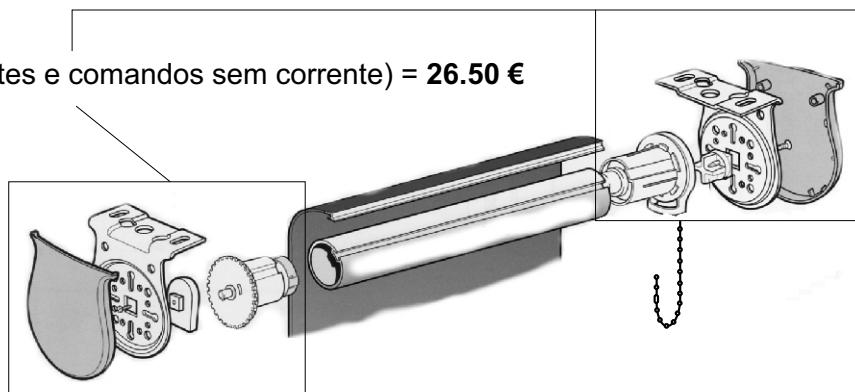

(Suportes, comandos, tubo com fita cola dupla face com corrente até 3.00 com terminal oculto)

KIT 50 mm (sem mola)

€	LARGURA												
ALTURA	1,00	1,20	1,40	1,60	1,80	2,00	2,20	2,40	2,60	2,80	3,00	3,20	3,40
3,00	69,12	75,52	81,92	88,00	94,72	100,48	106,88	113,28	119,68	126,08	131,84	138,24	144,64

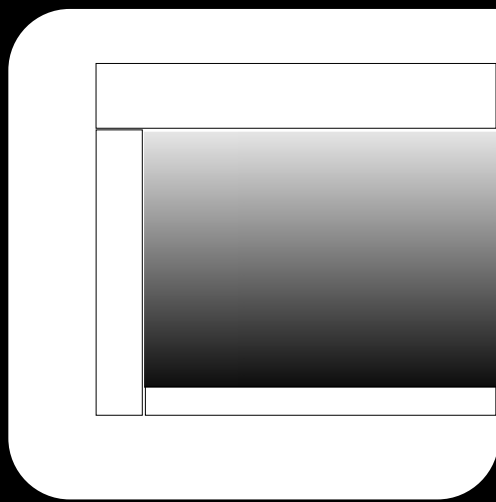

SOLAR



SOLAR

ROLO 43 e 50 MM Caixa e calhas



Calha de aplicação lateral

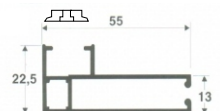

Calha de aplicação frontal

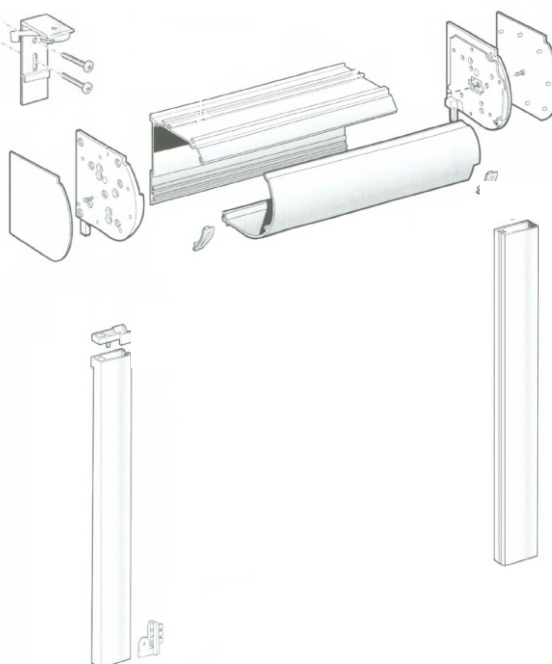

Cor branco

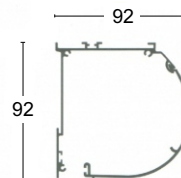
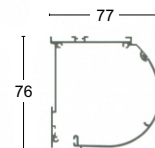

ATENÇÃO

Caixa 77 x 76 até 2.60 altura.
Caixa 92 x 92 nas dimensões seguintes.
Caixa para sistema 43 corrente, 50 manivela e 50 motor

ESTORES SEM CALHAS LATERAIS

ESTORES COM CALHAS LATERAIS

Terminal oculto.

Terminal à vista .

Cinzeno, Bege, Castanho, Branco, Preto, Azul e Verde
(vêr final da tabela)

Terminal à vista

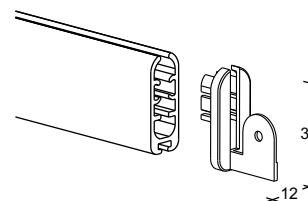
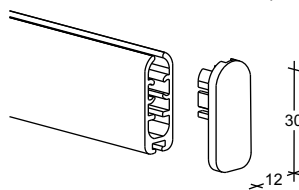
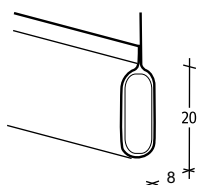

SENTIDO DO ENROLAMENTO

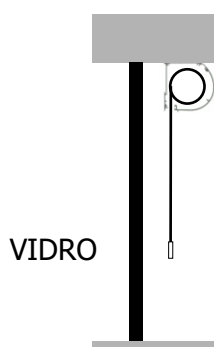

ENROLAMENTO NORMAL

NOTA: o estore de rolo com caixa e calhas laterais com tecido black out transforma o vão de luz em opaco 100%, não deixando passar claridade nenhuma para o interior.

Tecidos Black Out

Caixa e Calhas na cor Branco

(Outras cores solicitar orçamento)

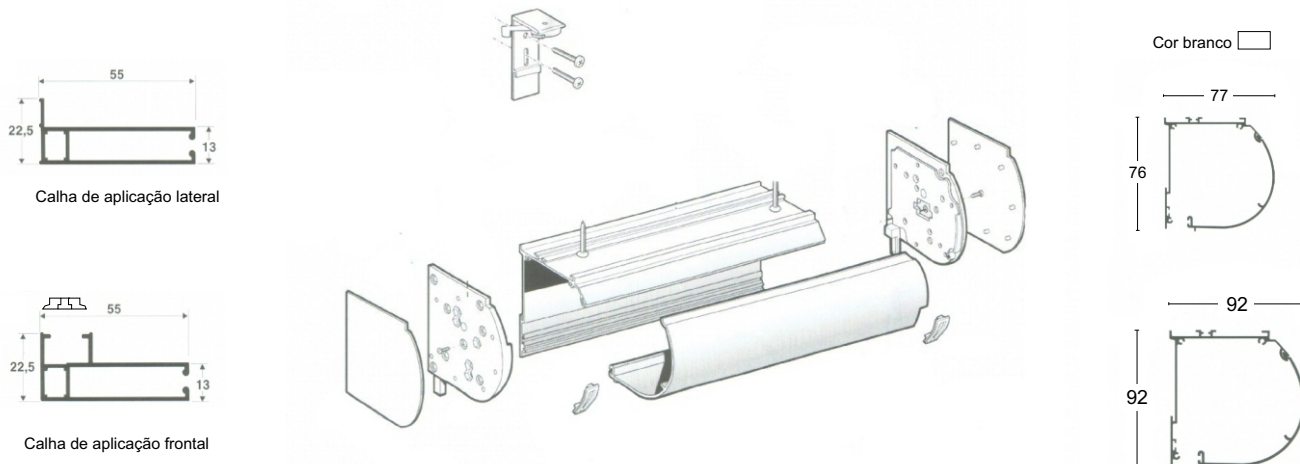

Acréscimo sobre a tabela de estores 43 mm e 50 mm

Tabela preços

I.V.A. não incluído

CAIXA 92 - PREÇO CONSOANTE A LARGURA DO ESTORE

1,00	1,20	1,40	1,60	1,80	2,00	2,20	2,40	2,60	2,80	3,00	3,20	3,40
84,06	95,05	106,05	117,44	128,02	139,01	150,00	160,97	171,96	182,97	193,95	204,95	215,94

CAIXA 77 - PREÇO CONSOANTE A LARGURA DO ESTORE

1,00	1,20	1,40	1,60	1,80	2,00	2,20	2,40	2,60	2,80	3,00	3,20	3,40
74,28	83,90	93,53	103,18	112,78	122,41	132,09	141,71	151,34	160,97	170,59	180,22	189,85

PAR DE CALHAS 55 LATERAL - CONSOANTE ALTURA DO ESTORE

1,00	1,20	1,40	1,60	1,80	2,00	2,20	2,40	2,60	2,80	3,00	3,20	3,40	3,60
43,04	51,54	60,04	68,54	77,04	84,99	94,04	102,54	111,04	119,52	128,03	136,53	145,03	153,52

PAR DE CALHAS 55 FRONTAL - CONSOANTE A ALTURA DO ESTORE

1,00	1,20	1,40	1,60	1,80	2,00	2,20	2,40	2,60	2,80	3,00	3,20	3,40	3,60
49,31	59,07	68,82	78,57	88,33	98,08	107,83	117,59	127,34	137,09	146,83	156,60	166,35	176,11

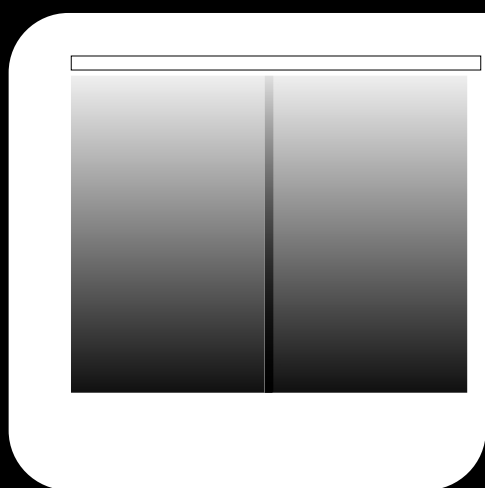

PAINEL



Tabela de Preço
I.V.A. não incluído



Conjuntos Completos Calhas de 2 Vias	Nº de Suportes	Dimensão da Calha	Preço Unitário €
Ref.: 1281502	2	Até 1,50 cm	50.10
1282002	2	Até 2,00 cm	60.70
1282502	3	Até 2,50 cm	72.00
1283002	3	Até 3,00 cm	87.60
1283502	3	Até 3,50 cm	98.00

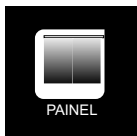
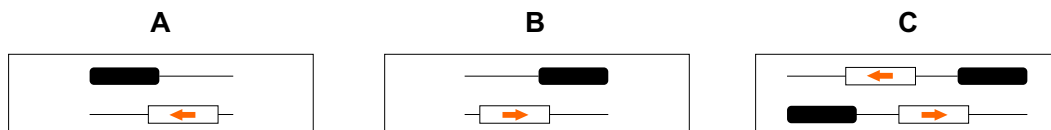
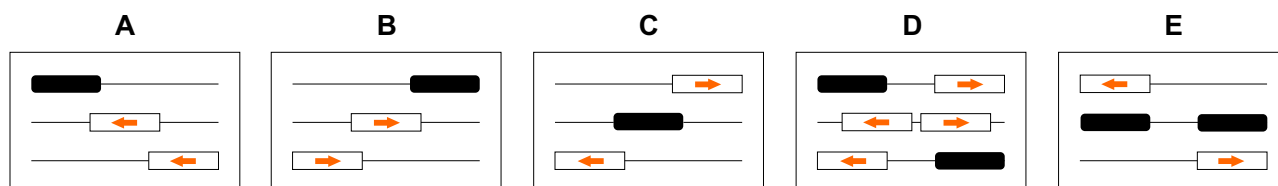

Conjuntos Completos Calhas de 3 Vias	Nº de Suportes	Dimensão da Calha	Preço Unitário €
Ref.: 1281503	2	Até 1,50 cm	60.20
1282003	4	Até 2,00 cm	73.00
1282503	4	Até 2,50 cm	86.40
1283003	4	Até 3,00 cm	105.10
1283503	4	Até 3,50 cm	118.00
1284003	5	Até 4,00 cm	130.20



Tabela de Preço
I.V.A. não incluído

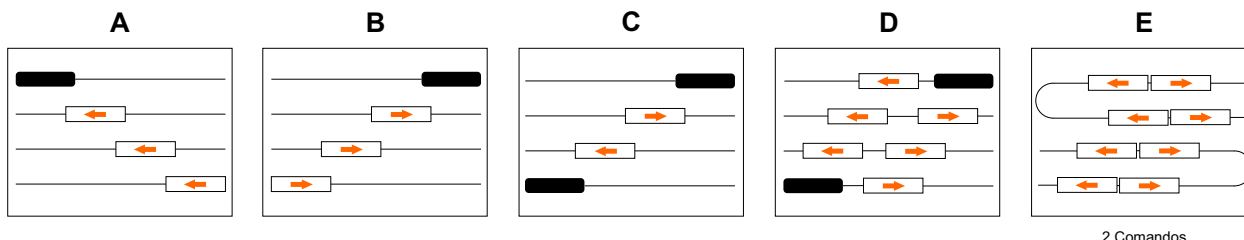

Conjuntos Completos Calhas de 4 Vias	Nº de Suportes	Dimensão da Calha	Preço Unitário
Ref.:			€
1281504	2	Até 1,50 cm	73.00
1282004	4	Até 2,00 cm	87.60
1282504	4	Até 2,50 cm	105.00
1283004	4	Até 3,00 cm	120.40
1283504	4	Até 3,50 cm	142.60
1284004	5	Até 4,00 cm	162.20

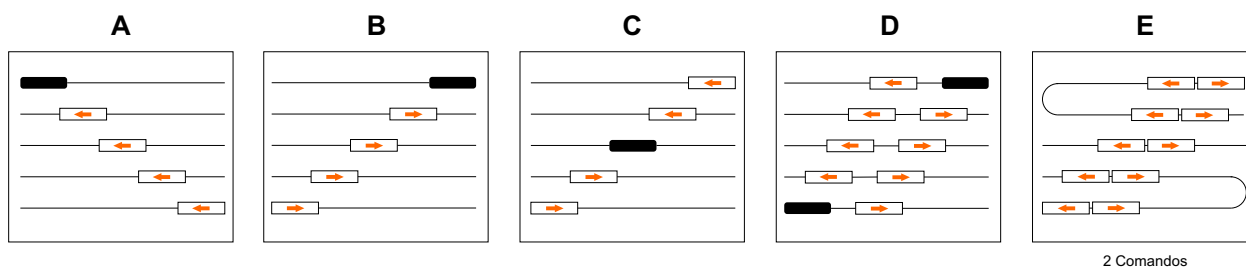

Conjuntos Completos Calhas de 5 Vias	Nº de Suportes	Dimensão da Calha	Preço Unitário
Ref.:			€
1281505	2	Até 1,50 cm	83.20
1282005	4	Até 2,00 cm	99.54
1282505	4	Até 2,50 cm	120.20
1283005	4	Até 3,00 cm	137.10
1283505	4	Até 3,50 cm	162.40
1284005	5	Até 4,00 cm	179,62

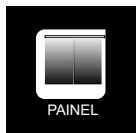
**Telas Confeccionadas Individuais de Acréscimo às Calhas****Tabela de preço***I.V.A. não incluído***Politex, Reno, P.V.C., Garden Filtrante e Berlin Tr.****Colecção E, D, M e N**

ALTURA	LARGURA			
	0 - 0,50	0,50 - 0,75	0,75 - 1,00	1,00 - 1,25
1,00	13,33	19,38	25,48	31,58
1,25	14,73	21,50	28,28	35,11
1,50	16,13	23,63	31,08	38,58
1,75	17,53	25,70	33,94	42,11
2,00	18,93	27,83	36,74	45,64
2,25	20,33	29,90	39,54	49,11
2,50	21,73	32,03	42,34	52,64
2,75	23,13	34,10	45,14	56,11
3,00	24,53	36,23	47,94	59,64
3,25	25,93	38,36	50,74	63,17
3,50	27,33	40,43	53,54	66,64

Fornecimento normal

Terminal oculto com barra alumínio

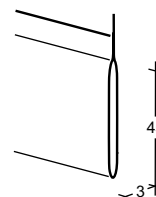
**Opac 400, Darck Out e Berlin BO.****Colecção H, P e NB****Tabela de preço***I.V.A. não incluído*

ALTURA	LARGURA			
	0 - 0,50	0,50 - 0,75	0,75 - 1,00	1,00 - 1,25
1,00	22,68	33,43	44,24	54,99
1,25	26,43	39,09	51,69	64,34
1,50	30,18	44,69	59,19	73,70
1,75	33,88	50,29	66,70	83,10
2,00	37,63	55,89	74,20	92,46
2,25	41,38	61,54	81,65	101,81
2,50	45,14	67,14	89,15	111,16
2,75	48,89	72,74	96,66	120,51
3,00	52,64	78,34	104,10	129,86
3,25	56,39	84,00	111,61	139,22
3,50	60,09	89,60	119,11	149,13

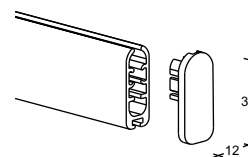
Opção (ver tabela)**Cinzentos, Bege, Castanho, Branco, Preto, Azul e Verde**

Telas Confeccionadas Individuais de Acréscimo às Calhas

Tabela de preço

I.V.A. não incluído

Screen 380, 420, 550 e Decor 200.

Colecção G, J, L e W

ALTURA	LARGURA			
	0 - 0,50	0,50 - 0,75	0,75 - 1,00	1,00 - 1,25
1,00	28,73	42,50	56,28	70,06
1,25	33,94	50,34	66,81	83,22
1,50	39,20	58,24	77,28	96,32
1,75	44,46	66,14	87,81	109,42
2,00	49,73	73,98	98,28	122,58
2,25	54,94	81,87	108,81	135,69
2,50	60,20	89,77	119,28	148,85
2,75	65,46	97,61	129,81	161,95
3,00	70,73	105,50	140,28	175,06
3,25	75,94	113,34	150,81	188,22
3,50	81,20	121,24	161,28	201,32

Fornecimento normal

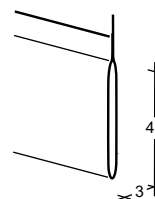

Opção (ver tabela)

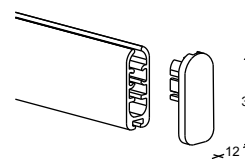

Cinzento, Bege, Castanho, Branco, Preto, Azul e Verde



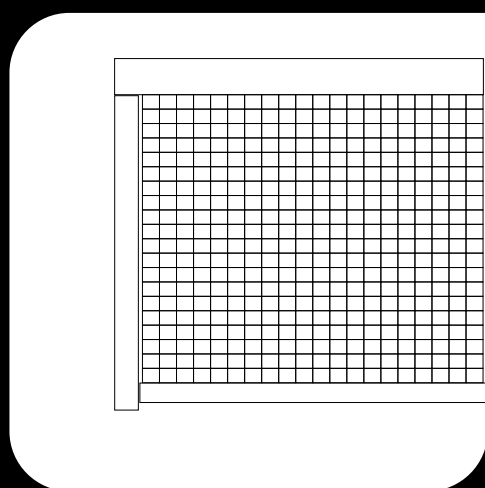

MOSQUITEIRA

Cores: Ral 9010 - branco / Ral 6005 - verde / Ral 8014 - castanho

(OUTRAS CORES SOLICITAR ORÇAMENTO)

Mosquiteira Vertical de Mola

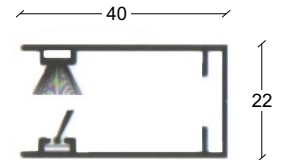
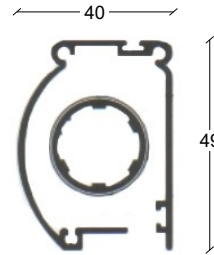
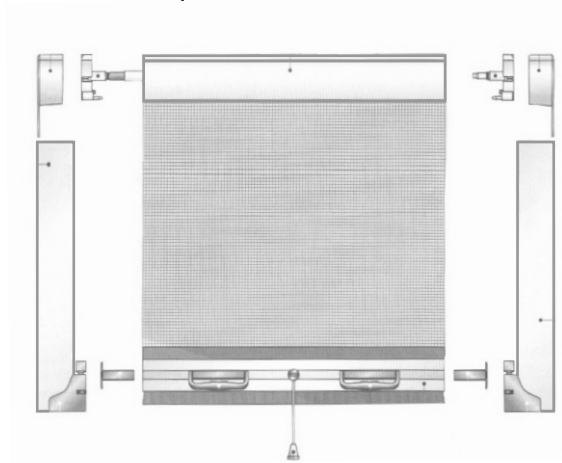

Mosquiteira Vertical de Corrente

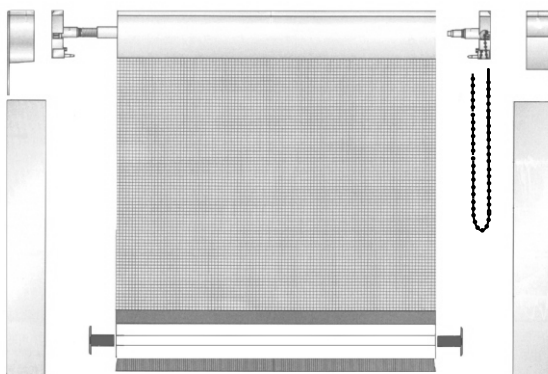

Acessórios nas cores:

Mosquiteira Horizontal 1 Folha

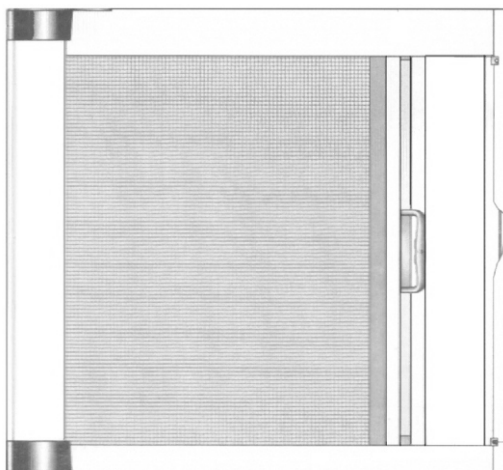

Mosquiteira Horizontal 2 Folhas



Tabela preços
I.V.A. não incluído

	MOSQUITEIRA BRANCA, CASTANHO, VERDE, MOLA E CORRENTE					
	€					
	LARGURA					
	1,00	1,20	1,40	1,60	1,80	2,00
1,00	99,94	109,82	119,71	129,60	139,54	149,52
1,20	104,83	114,72	124,61	134,64	144,48	154,37
1,40	109,73	119,66	129,50	139,44	149,38	159,36
1,60	114,72	124,51	134,40	144,38	154,22	164,16
1,80	119,52	129,41	139,44	149,28	159,12	169,06
2,00	129,12	139,97	150,82	161,62	172,46	183,36
2,20	134,02	144,96	155,71	166,51	177,36	188,21
2,40	138,91	149,76	160,61	171,41	182,26	193,10
2,60	143,81	154,66	165,50	176,35	187,20	198,00

Tabela preços
I.V.A. não incluído

	MOSQUITEIRA MOLA ABERTURA LATERAL 1 folha				
	€				
	LARGURA				
ALTURA	1,00	1,20	1,40	1,60	1,80
1,00	102,72	108,48	114,24	119,52	125,28
1,20	113,76	119,52	124,80	130,56	136,32
1,40	124,80	130,56	135,84	141,60	146,88
1,60	135,84	141,12	146,88	152,40	157,92
1,80	146,40	152,16	157,92	163,20	168,96
2,00	157,44	163,20	167,50	174,24	180,00
2,20	169,90	175,30	181,30	187,30	191,04
2,40	179,52	185,28	190,56	196,32	202,08

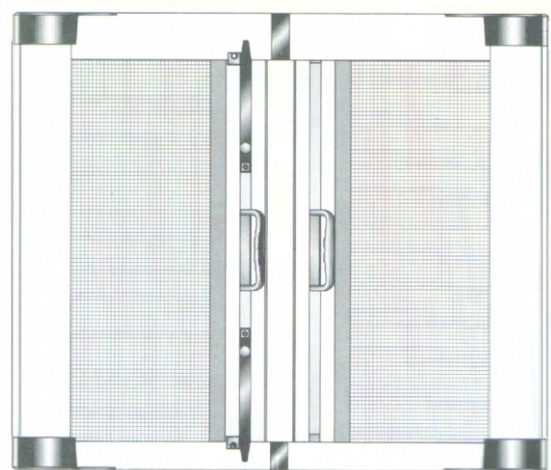
Tabela preços
I.V.A. não incluído

	MOSQUITEIRA ABERTURA AO CENTRO 2 folhas					
	€					
	LARGURA					
ALTURA	1,00	1,20	1,40	1,60	1,80	2,00
1,00	213,84	218,16	222,48	226,80	231,12	235,20
1,20	235,92	240,00	244,32	248,64	252,96	257,28
1,40	257,76	262,08	266,88	270,48	274,80	279,12
1,60	279,60	283,92	288,00	292,32	296,64	300,96
1,80	301,44	305,76	310,08	314,40	318,72	322,80
2,00	323,28	327,60	331,92	336,00	340,56	344,88
2,20	345,12	349,44	353,76	358,08	362,40	366,72
2,40	367,20	371,52	375,60	379,92	384,24	388,56

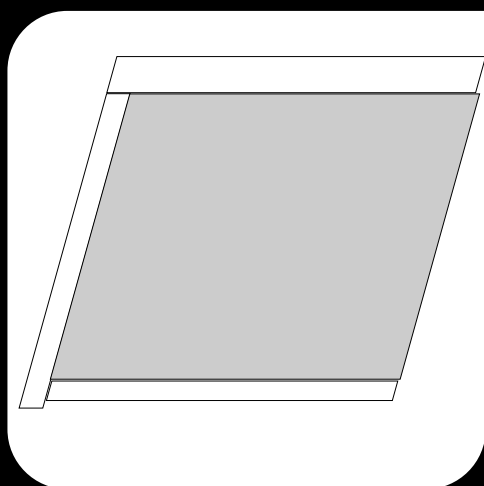

CLARA BOIA

Cores: Ral 9010 - branco / Ral 6005 - verde / Ral 8014 - castanho

Clara Boia Vertical de Mola com caixa e calhas

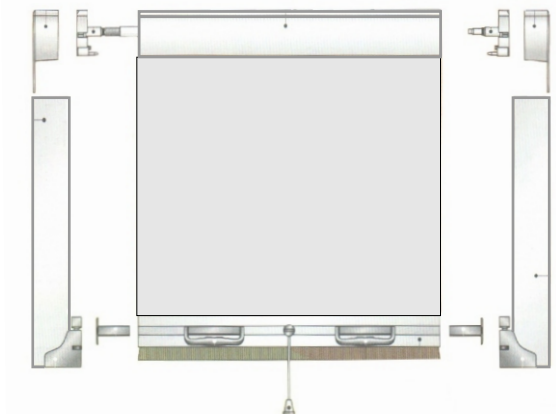

Acessórios nas cores:



Tabela preços

I.V.A. não incluído

Apenas com tela Screen 380 e Opac 400

ALTURA	€ LARGURA							
	0,50	0,60	0,70	0,80	0,90	1,00	1,10	1,20
0,50	113,39	121,43	129,49	137,55	145,60	153,67	161,73	169,79
0,60	117,70	126,07	134,45	142,83	151,20	159,59	167,97	176,36
0,70	122,03	130,71	139,47	148,11	156,80	165,55	174,22	182,92
0,80	126,34	135,36	144,37	153,39	162,40	171,44	180,46	189,48
0,90	130,66	140,00	149,33	158,67	168,00	177,36	186,70	196,04
1,00	134,98	144,64	154,29	163,95	173,60	183,28	192,94	202,07
1,10	139,30	149,28	159,25	169,23	179,20	189,20	199,18	209,16
1,20	143,62	153,92	164,21	174,51	184,80	195,12	205,42	215,72

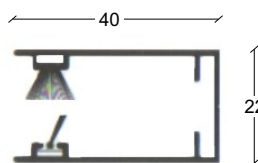
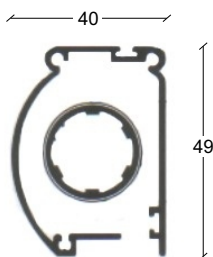
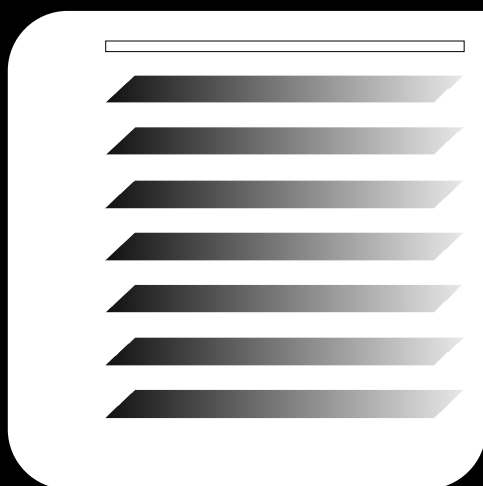

LAMINADOS



MONOCOMANDO

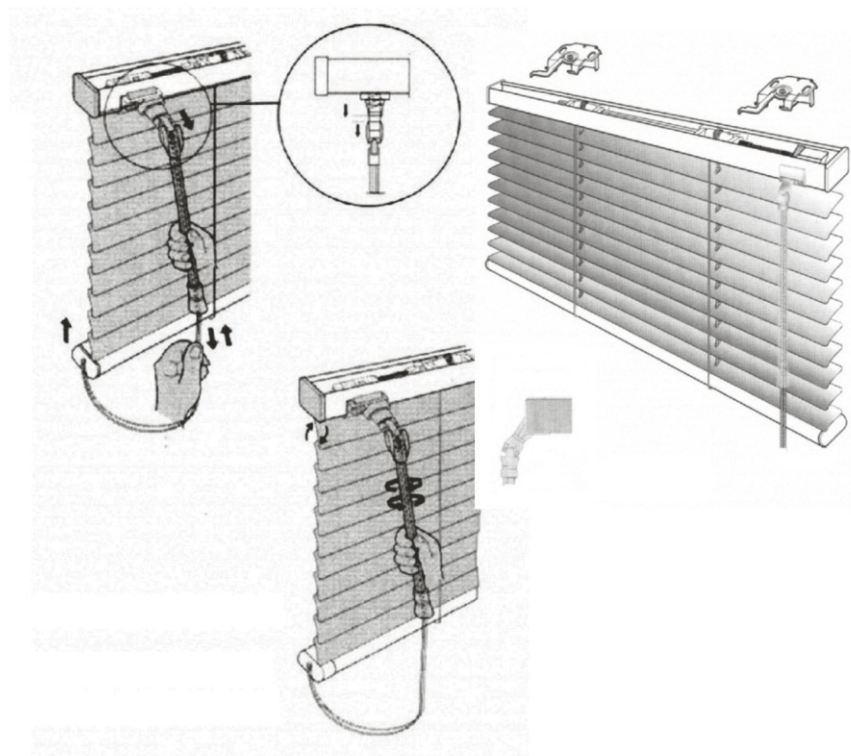

COMANDO NORMAL

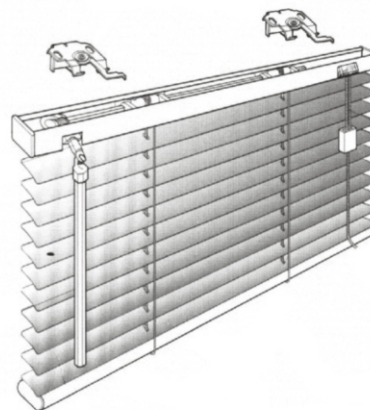

ESTORE GUIADO

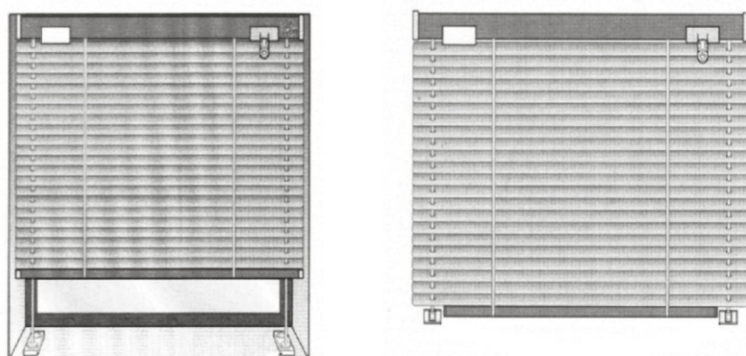

ESTORE DUPLA CAÍDA

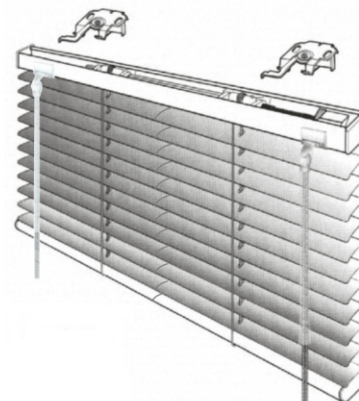

ENTRE VIDROS COM ORIENTAÇÃO E SUBIDA

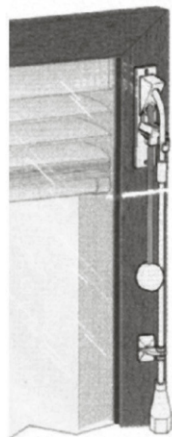

ENTRE VIDROS COM ORIENTAÇÃO POR BOTÃO

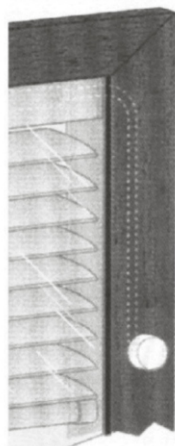

Laminado 25 mm	
Espaço ocupado pelo estore	
Altura	Recolhido
1,00	8 cm
1,50	9 cm
2,00	11 cm
2,50	12 cm
3,00	15 cm

Laminado 15 mm	
Espaço ocupado pelo estore	
Altura	Recolhido
1,00	9 cm
1,50	12 cm
2,00	14,5 cm
2,50	17 cm

Tabela de preço

I.V.A. não incluído

 Laminado 25 mm
 (SUPERFÍCIE MÁXIMA 6,00 M2)

NOTA: Largura mínima 0.50 cm

Colecção 25 MM		Estores >Completo €/ M2	Mínimo Facturação	Facturação
LAMINADO 25 MM	COR NORMAL	32,00	1 X M2	5 em 5 Cm
LAMINADO 25 MM	METALIZADA	39,90	1 X M2	5 em 5 Cm
LAMINADO 25 MM	PASTEL	39,90	1 X M2	5 em 5 Cm
LAMINADO 25 MM	PERFURADA	47,90	1 X M2	5 em 5 Cm
LAMINADO 25 MM	COR MADEIRA	59,80	1 X M2	5 em 5 Cm

OS PREÇOS APRESENTADOS SÃO DOS ESTORES COMANDOS NORMAIS

Tabela de preço

I.V.A. não incluído

 Laminado 15 mm
 (SUPERFÍCIE MÁXIMA 5,00 M2)

Colecção 15 MM		Estores >Completo €/ M2	Mínimo Facturação	Facturação
LAMINADO 15 MM	COR MORMAL	40,00	1 X M2	5 em 5 Cm
LAMINADO 15 MM	METALIZADA	54,00	1 X M2	5 em 5 Cm

OS PREÇOS APRESENTADOS SÃO DOS ESTORES COMANDOS NORMAIS

Opções

I.V.A. não incluído

	Altura (metros)	Preço unidade €	CORES
Sistema entre vidros botão normal (abre e fecha)	1,50	17,30	BRANCO E PRETO
	2,00	18,60	
Sistema entre vidros varinha (abre e fecha, sobe e desce)	0,80	8,60	BRANCO E CASTANHO
	1,00	9,00	
	1,20	9,90	
Sistema estore com Monocomando		7,00	
Sistema estore guiado (fixador redondo ou fixador em L)		12,00	

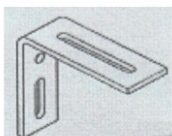

Suporte FRENTE - 1.30 € unt.

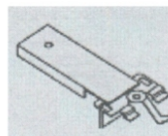

Prolongador - 1.20 € unt.

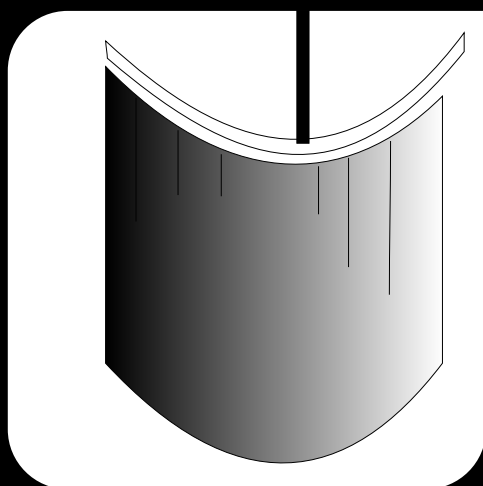

CORTINA TEC.

Cortinas ideais para consultórios, hospitais, clínicas, centros saúde e bem estar.

CALHA ENTRE PAREDES

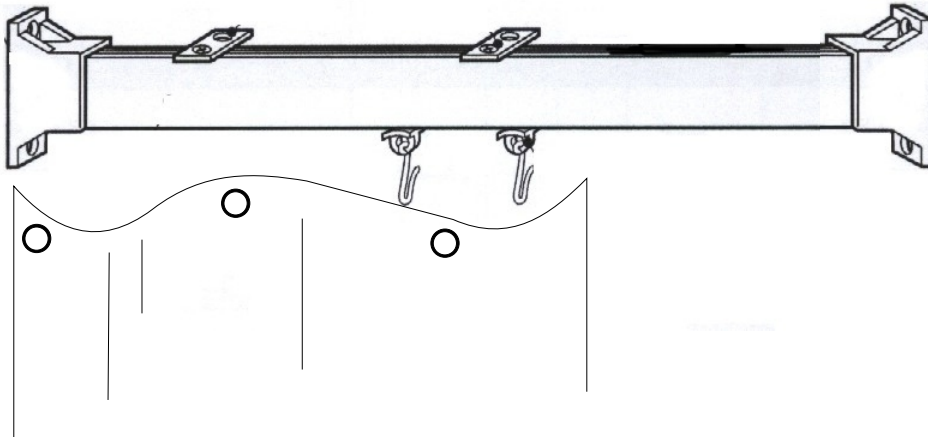

CALHA SUSPensa COM APLICAÇÃO A PAREDE E SUSPENSÃO DIREITA AO TECTO



CALHA ENTRE 3 PAREDES COM SUSPENSÃO AO TECTO

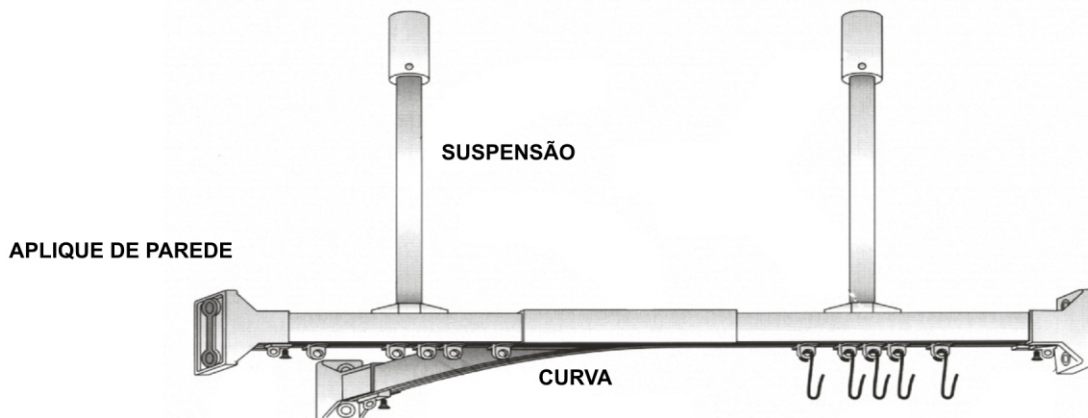

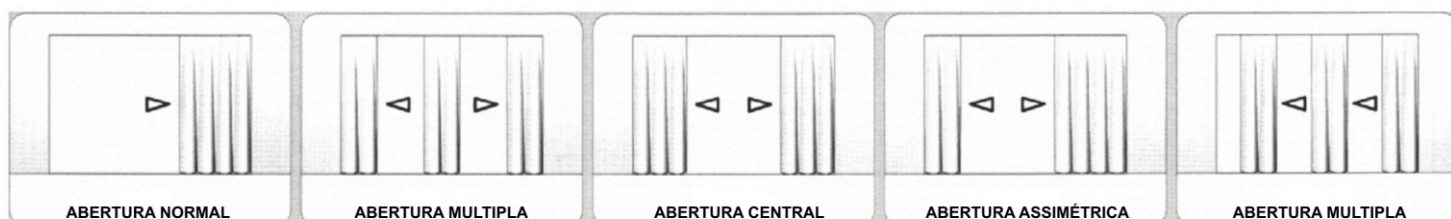
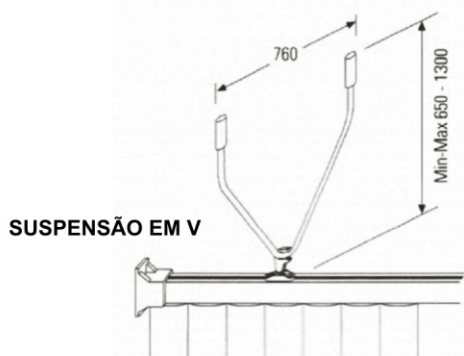
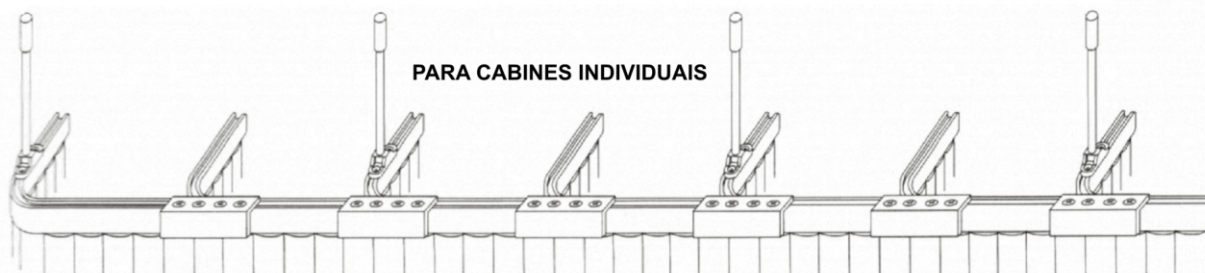

TELA HERCULES

Tecido de poliéster de alta tenacidade revestido a pvc em ambas as faces.

COMPOSIÇÃO - 70% PVC, 30 % POLIESTER

ESPESSURA (mm) - 0,27

MASSA TOTAL (gr/m²) - 300 ± 30 - EN ISO 2286-2

MASSA SUPORTE (gr/m²) - 90 ± 10 - EN ISO 2286-2

CARGA DE RUPTURA (daN/50mm) - L - 1,40 / T - 120 - EN ISO 1421

ALONGAMENTO À RUPTURA (%) - L - 20 / T - 25 - EN ISO 1421

RESISTENCIA RASGÃO (daN) - L - 5,0 / T - 7,0 - BS3424.7C

ADESÃO REVESTIMENTO (daN/50mm) - min 4,0 - EN ISO 2411

(OS VALORES APRESENTADOS SÃO VALORES MÉDIOS)

L - LONGITUDINAL

T - TRANSVERSAL

Tabela preço

I.V.A. não incluído

Calha direita entre paredes sem suspensão

€	LARGURA							
ALTURA	1,00	1,20	1,40	1,60	1,80	2,00	2,20	2,40
2,00	132,98	142,56	161,72	180,88	200,04	219,20	238,36	257,52

€	LARGURA							
	2,60	2,80	3,00	3,20	3,40	3,60	3,80	4,00
2,00	276,68	295,84	315,00	336,19	353,32	375,99	395,15	414,31

Tabela preço

I.V.A. não incluído

Suspensão direita

ALTURA					
1,00	1,10	1,20	1,30	1,40	1,50
73,51	79,97	81,50	83,03	84,56	86,09

Suspensão em V 128,10 € Até 1,20 altura

Suplemento por cada curva 60,00 €

Observações: Situações de divisão sem ser linear em que existe dificuldade de calcular valores, deve pedir orçamento com apresentação de desenhos.

