

AXONOMETRIA

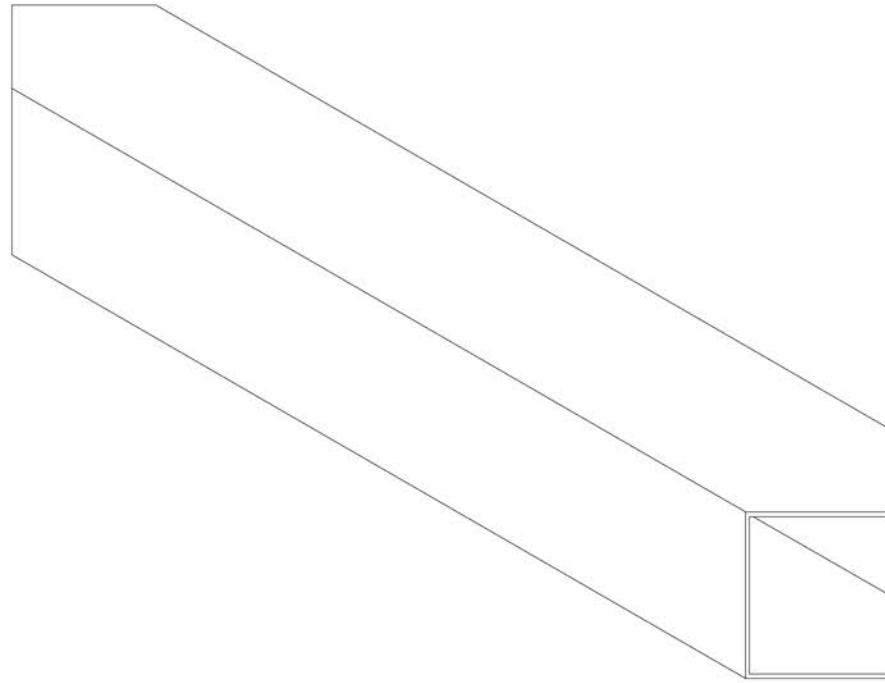

VISTA SUPERIOR/INFERIOR

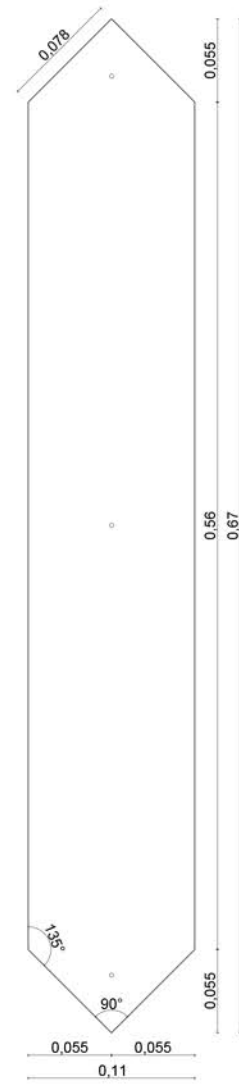

PLANTA

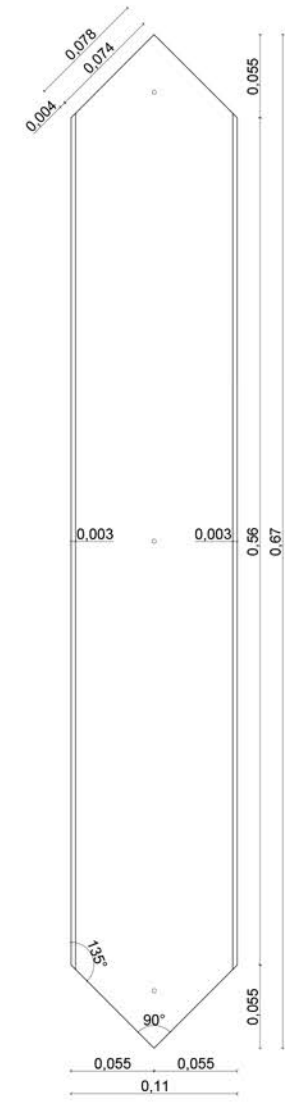

VISTA LATERAL

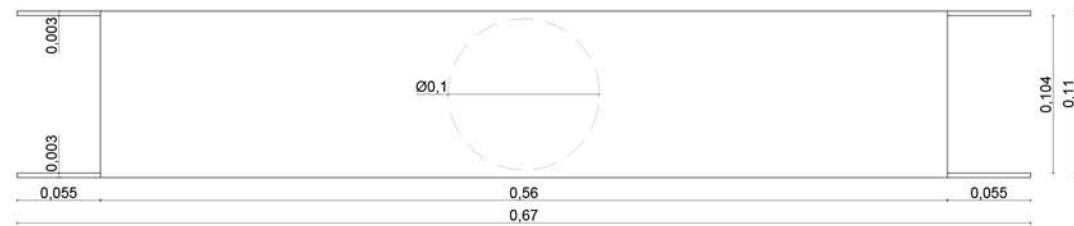

VISTA FRONTAL

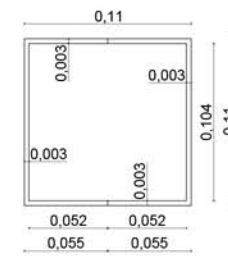

CORTE LONGITUDINAL

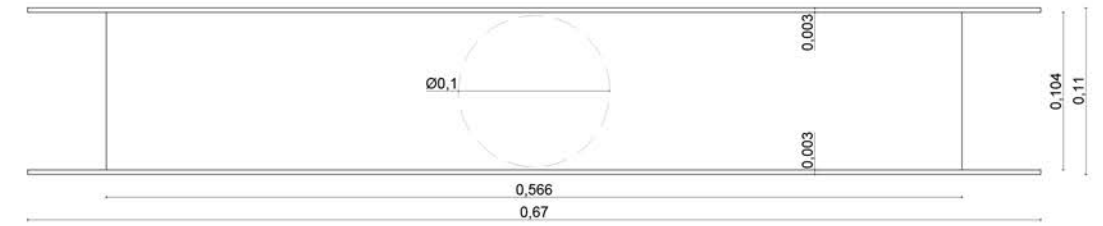

CORTE TRANSVERSAL

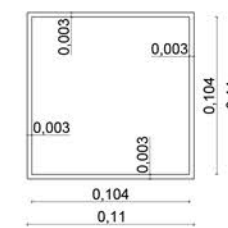

DISSERTAÇÃO PARA A OBTENÇÃO DE GRAU DE MESTRE EM ARQUITETURA - UNIVERSIDADE DA BEIRA INTERIOR

Fevereiro de 2018

Operação de Reabilitação Urbana na ARU do Fundão
Proposta de Reconversão de Lojas em Habitação

Discente: Raquel Rafaela dos Santos Carinha da Silva
Orientadora: Prof. Doutora Inês Daniel de Campos

Anexo 6.2

TUBO QUADRADO HORIZONTAL EM AÇO LAMINADO A QUENTE

Escala 1:5